

ΜΟΝΑΔΑ ΣΥΝΑΓΕΡΜΟΥ FOCUS FC-300

ΟΔΗΓΙΕΣ ΧΡΗΣΗΣ ΚΑΙ ΕΓΚΑΤΑΣΤΑΣΗΣ



Σημαντική σημείωση: ο κωδικός εγκαταστάτης για μοντέλα με χρόνο παραγωγής μετά το 2021 είναι [0][1][2][3][4][5] και [#]

Σημαντική σημείωση: Οι παρούσες οδηγίες ισχύουν για συσκευές με ημερομηνία κατασκευής μετά τον Μάρτιο του 2022.

ΠΕΡΙΕΧΟΜΕΝΑ

1. ΣΗΜΑΝΤΙΚΕΣ ΟΔΗΓΙΕΣ ΠΡΟΦΥΛΑΞΗΣ ΚΑΙ ΠΡΟΕΙΔΟΠΟΙΗΣΕΙΣ

2.1 ΒΑΣΙΚΗ ΣΥΝΔΕΣΜΟΛΟΓΙΑ

2.2 ΕΝΣΥΡΜΑΤΕΣ ΖΩΝΕΣ

2.3 ΑΣΥΡΜΑΤΕΣ ΖΩΝΕΣ - ΑΝΙΧΝΕΥΤΕΣ

2.4 ΕΡΓΟΣΤΑΣΙΑΚΕΣ ΡΥΘΜΙΣΕΙΣ

2.5 ΒΑΣΙΚΕΣ ΠΛΗΡΟΦΟΡΙΕΣ ΓΙΑ ΤΟ ΣΥΣΤΗΜΑ

2.6 ΜΠΛΟΚ ΔΙΑΓΡΑΜΜΑ ΛΕΙΤΟΥΡΓΙΑΣ ΤΗΣ ΚΕΝΤΡΙΚΗΣ ΜΟΝΑΔΑΣ

2.7 ΑΡΧΕΙΟ ΣΥΜΒΑΝΤΩΝ ΚΑΙ ΑΝΑΚΛΗΣΗ ΑΥΤΩΝ

3 ΟΔΗΓΙΕΣ ΧΡΗΣΗΣ FC300

3.1 ΟΠΛΙΣΗ ΟΛΟΥ ΤΟΥ ΣΥΣΤΗΜΑΤΟΣ:

3.2 ΟΠΛΙΣΗ ΜΟΝΟ ΤΩΝ ΠΕΡΙΜΕΤΡΙΚΩΝ ΖΩΝΩΝ:

3.3 ΣΥΝΑΓΕΡΜΟΣ ΠΑΝΙΚΟΥ:

3.4 ΑΦΟΠΛΙΣΗ ΤΟΥ ΣΥΣΤΗΜΑΤΟΣ:

3.5 ΕΛΕΓΧΟΣ ΤΟΥ ΣΥΣΤΗΜΑΤΟΣ ΜΕΣΩ ΤΗΛΕΦΩΝΟΥ

3.6 ΑΝΑΚΛΗΣΗ ΤΕΛΕΥΤΑΙΩΝ ΓΕΓΟΝΟΤΩΝ:

3.7 ΠΑΡΑΚΑΜΨΗ ΑΝΙΧΝΕΥΤΩΝ (BYPASS)

3.8 ΒΑΣΙΚΕΣ ΡΥΘΜΙΣΕΙΣ ΚΑΙ ΕΝΔΕΙΚΤΙΚΑ

4. ΠΡΟΓΡΑΜΜΑΤΙΣΜΟΣ ΜΟΝΑΔΑΣ FC 300 & ΠΕΡΙΦΕΡΙΚΩΝ

4.1 ΕΙΣΟΔΟΣ ΣΕ ΚΑΤΑΣΤΑΣΗ ΠΡΟΓΡΑΜΜΑΤΙΣΜΟΥ

4.1.1 Κουμπιά και λειτουργίες πληκτρολογίου

4.2 ΓΕΝΙΚΕΣ ΟΔΗΓΙΕΣ

4.3 ΕΙΣΟΔΟΣ ΣΤΟ ΚΕΝΤΡΙΚΟ ΜΕΝΟΥ

4.4 ΑΛΛΑΓΗ ΚΩΔΙΚΟΥ

4.5 ΡΥΘΜΙΣΕΙΣ ΣΥΝΔΕΣΗΣ ΜΕ ΚΕΝΤΡΟ ΛΗΨΗΣ ΣΗΜΑΤΩΝ

4.6 ΚΑΤΑΧΩΡΗΣΗ ΤΗΛΕΦΩΝΙΚΩΝ ΑΡΙΘΜΩΝ

4.7 ΔΙΑΦΟΡΕΣ ΡΥΘΜΙΣΕΙΣ ΤΟΥ ΣΥΣΤΗΜΑΤΟΣ

4.8 ΡΥΘΜΙΣΗ ΤΟΥ ΡΟΛΟΓΙΟΥ

4.9 ΡΥΘΜΙΣΗ ΤΟΥ ΧΡΟΝΟΥ ΚΑΘΥΣΤΕΡΗΣΗΣ ΚΑΤΑ ΤΗΝ ΕΙΣΟΔΟ

4.10 ΡΥΘΜΙΣΗ ΤΟΥ ΧΡΟΝΟΥ ΚΑΘΥΣΤΕΡΗΣΗΣ ΚΑΤΑ ΤΗΝ ΕΞΟΔΟ

4.11 ΡΥΘΜΙΣΗ ΤΟΥ ΧΡΟΝΟΥ ΠΟΥ ΘΑ ΗΧΕΙ Η ΣΕΙΡΗΝΑ

4.12 ΡΥΘΜΙΣΗ ΤΟΥ ΑΡΙΘΜΟΥ ΚΟΥΔΟΥΝΙΣΜΑΤΩΝ ΤΟΥ ΤΗΛΕΦΩΝΟΥ

4.13 ΡΥΘΜΙΣΗ ΠΕΡΙΟΔΟΥ ΕΛΕΓΧΟΥ ΤΩΝ ΑΝΙΧΝΕΥΤΩΝ

4.14 ΡΥΘΜΙΣΗ ΤΟΥ ΧΡΟΝΟΥ ΜΕΤΑΞΥ ΔΥΟ ΣΗΜΑΤΩΝ ΕΛΕΓΧΟΥ ΕΠΙΚΟΙΝΩΝΙΑΣ

4.15 ΡΥΘΜΙΣΗ ΤΟΥ ΗΧΟΥ ΟΠΛΙΣΗΣ ΚΑΙ ΑΦΟΠΛΙΣΗΣ ΤΟΥ ΣΥΣΤΗΜΑΤΟΣ

4.16 ΡΥΘΜΙΣΗ ΤΩΝ ΑΝΑΦΟΡΩΝ ΓΙΑ ΟΠΛΙΣΗ/ΑΦΟΠΛΙΣΗ ΣΤΟ ΚΛΣ

4.17 ΠΡΟΓΡΑΜΜΑΤΙΣΜΟΣ ΑΣΥΡΜΑΤΩΝ ΑΝΙΧΝΕΥΤΩΝ ΚΑΙ ΑΛΛΩΝ ΣΥΣΚΕΥΩΝ

4.18 ΠΡΟΓΡΑΜΜΑΤΙΣΜΟΣ ΚΑΙ ΔΙΑΓΡΑΦΗ ΤΗΛΕΧΕΙΡΙΣΤΗΡΙΩΝ

4.19 ΠΡΟΓΡΑΜΜΑΤΙΣΜΟΣ ΚΑΙ ΔΙΑΓΡΑΦΗ ΑΣΥΡΜΑΤΩΝ ΑΝΙΧΝΕΥΤΩΝ

4.20 ΠΡΟΓΡΑΜΜΑΤΙΣΜΟΣ ΑΣΥΡΜΑΤΩΝ ΣΕΙΡΗΝΩΝ

4.21 ΠΡΟΓΡΑΜΜΑΤΙΣΜΟΣ ΙΔΙΟΤΗΤΩΝ ΖΩΝΩΝ ΚΑΙ ΡΥΘΜΙΣΗ ΤΟΥ ΗΧΟΥ ΤΗΣ ΣΕΙΡΗΝΑΣ

5 ΠΡΟΓΡΑΜΜΑΤΙΣΜΟΣ ΙΔΙΟΤΗΤΩΝ ΖΩΝΩΝ

5.1 ΠΡΟΓΡΑΜΜΑΤΙΣΜΟΣ ΙΔΙΟΤΗΤΩΝ ΖΩΝΩΝ ΚΑΙ ΡΥΘΜΙΣΗ ΤΟΥ ΗΧΟΥ ΤΗΣ ΣΕΙΡΗΝΑΣ

5.2 ΠΡΟΓΡΑΜΜΑΤΙΣΜΟΣ ΗΧΟΥ ΣΕΙΡΗΝΑΣ ΑΝΑ ΖΩΝΗ

5.3 ΚΑΘΟΡΙΣΜΟΣ ΤΥΠΟΥ ΕΝΣΥΡΜΑΤΗΣ ΖΩΝΗΣ

6 ΡΥΘΜΙΣΕΙΣ ΣΥΝΤΗΡΗΣΗΣ ΣΥΣΤΗΜΑΤΟΣ

6.1 ΕΓΓΡΑΦΗ ΗΧΗΤΙΚΟΥ ΜΗΝΥΜΑΤΟΣ

6.2 ΑΝΑΠΑΡΑΓΩΓΗ ΗΧΟΓΡΑΦΗΜΕΝΟΥ ΜΗΝΥΜΑΤΟΣ

6.3 ΠΡΟΓΡΑΜΜΑΤΙΣΜΟΣ ΠΡΟΓΡΑΜΜΑΤΙΖΟΜΕΝΗΣ ΕΞΟΔΟΥ

6.4 ΔΙΑΓΡΑΦΗ ΑΡΧΕΙΟΥ ΣΥΣΤΗΜΑΤΟΣ

6.5 ΕΠΑΝΑΦΟΡΑ ΕΡΓΟΣΤΑΣΙΑΚΩΝ ΡΥΘΜΙΣΕΩΝ

7. ΤΕΧΝΙΚΑ ΧΑΡΑΚΤΗΡΙΣΤΙΚΑ

8. ΣΥΝΤΗΡΗΣΗ

1. ΣΗΜΑΝΤΙΚΕΣ ΟΔΗΓΙΕΣ ΠΡΟΦΥΛΑΞΗΣ ΚΑΙ ΠΡΟΕΙΔΟΠΟΙΗΣΕΙΣ

ΒΑΣΙΚΕΣ ΟΔΗΓΙΕΣ ΑΣΦΑΛΕΙΑΣ

- Η εγγύηση παύει να ισχύει αν η συσκευή χρησιμοποιηθεί με τρόπο ή σκοπό διαφορετικό από αυτόν που αναφέρεται στις οδηγίες χρήσης.
- Ο κατασκευαστής και ο εισαγωγέας του προϊόντος καμία ευθύνη δεν φέρουν για άμεσες ή έμμεσες επαγόμενες ζημιές που προέρχονται από λανθασμένη χρήση ή χρήση ανακόλουθη με όσα αναφέρονται στις οδηγίες χρήσης και προφύλαξης. Σε κάθε μια από τις παραπάνω περιπτώσεις η εγγύηση της συσκευής παύει να ισχύει.
- Απαγορεύεται οποιαδήποτε μετατροπή σε οποιοδήποτε εξάρτημα ή τμήμα της συσκευής. Οποιαδήποτε μετατροπή μπορεί να προκαλέσει σημαντικούς κινδύνους ενώ αναιρεί και την ισχύ του σήματος CE που φέρουν οι συσκευές.
- Οποιαδήποτε επισκευή του προϊόντος πρέπει να γίνεται μόνο από ειδικευμένους τεχνικούς.
- Το σετ συσκευών του συναγερμού ΔΕΝ είναι παιχνίδι και πρέπει να κρατιέται μακριά από παιδιά. Περιέχει μικρά εξαρτήματα και μπαταρίες που μπορεί να θέσουν σε κίνδυνο την υγεία του παιδιού αν τα καταπιεί ή τα βάλει στο στόμα του.
- Τόσο η κεντρική μονάδα του συναγερμού όσο και τα παρελκόμενα (αισθητήρες, τηλεχειριστήρια, μαγνητικές επαφές κλπ) προορίζονται μόνο για χρήση σε εσωτερικούς χώρους και δεν πρέπει να εκτίθενται σε συνθήκες υγρασίας ή σε εξωτερικούς χώρους.
- Ποτέ μην χρησιμοποιείτε τις συσκευές σε περιβάλλον όπου υπάρχει υψηλή συγκέντρωση σκόνης, υπάρχουν εύφλεκτα υλικά ή αέρια, ή χημικά διαλυτικά κλπ. Υπάρχει σοβαρός κίνδυνος έκρηξης ή πυρκαγιάς.
- Μην αφήνετε τα υλικά της συσκευασίας σε σημείο που μπορεί να έχουν πρόσβαση παιδιά, τα υλικά συσκευασίας μπορεί να αποδειχθούν επικίνδυνα για αυτά.
- Πάντα να χειρίζεστε τις συσκευές με προσοχή, μπορεί να καταστραφούν από κρούση ή τυχαία πτώση τους, ακόμα και από χαμηλό ύψος.

ΠΡΟΣΟΧΗ ΣΕ ΚΑΜΙΑ ΠΕΡΙΠΤΩΣΗ Ο ΚΩΔΙΚΟΣ ΧΡΗΣΤΗ ΚΑΙ Ο ΚΩΔΙΚΟΣ ΕΓΚΑΤΑΣΤΑΤΗ ΔΕΝ ΠΡΕΠΕΙ ΝΑ ΕΙΝΑΙ ΙΔΙΟΙ.

ΠΡΟΣΟΧΗ Ο ΚΩΔΙΚΟΣ ΚΑΘΩΣ ΚΑΙ Ο ΚΩΔΙΚΟΣ ΧΡΗΣΤΗΣ ΕΓΚΑΤΑΣΤΑΤΗ ΕΙΝΑΙ ΑΠΑΡΑΙΤΗΤΟ ΝΑ ΦΥΛΑΣΣΟΝΤΑΙ ΣΕ ΕΝΑ ΑΣΦΑΛΕΣ ΜΕΡΟΣ. ΣΕ ΠΕΡΙΠΤΩΣΗ ΠΟΥ ΑΥΤΟΣ ΔΕΝ ΕΙΝΑΙ ΓΝΩΣΤΟΙ Η ΚΕΝΤΡΙΚΗ ΜΟΝΑΔΑ ΔΕΝ ΜΠΟΡΕΙ ΝΑ ΕΠΑΝΕΛΘΕΙ ΣΤΙΣ ΑΡΧΙΚΕΣ ΡΥΘΜΙΣΕΙΣ ΚΑΙ ΑΧΡΗΣΤΕΥΕΤΕ

2. ΑΡΧΙΚΗ ΕΓΚΑΤΑΣΤΑΣΗ

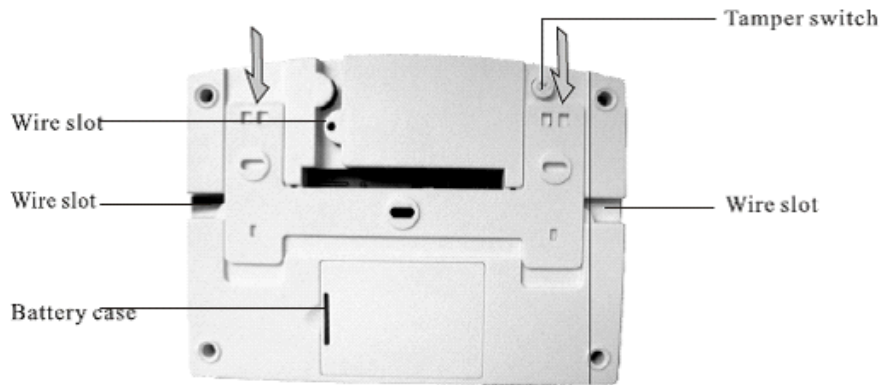

Αφαιρέστε την βάση του συναγερμού. Πιέζοντας την με την φορά των βελών την «ξεκουμπώνετε» από την κεντρική μονάδα.

Σημαδέψτε στον τοίχο τα σημεία που θα ανοίξετε τις τρύπες.

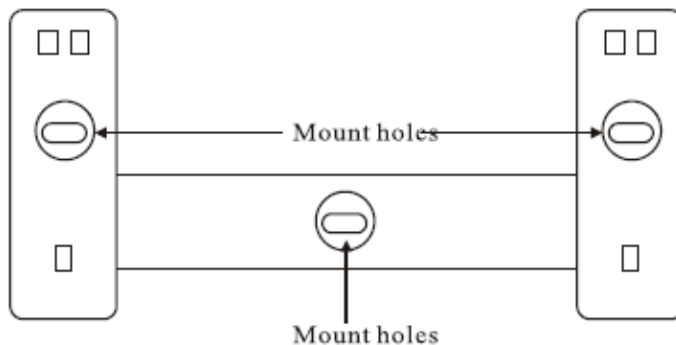

Στερεώστε την βάση στον τοίχο και στην συνέχεια κουμπώστε σε αυτή την κεντρική μονάδα, δώστε προσοχή ώστε το καλώδιο του τροφοδοτικού να περάσει από τις αντίστοιχες εγκοπές.

Σε καμία περίπτωση η κεντρική μονάδα δεν πρέπει να στερεώνεται σε μεταλλική επιφάνεια ή κοντά σε συσκευές που εκπέμπουν ηλεκτρομαγνητική ακτινοβολία (Βάσεις DECT, φούρνοι μικροκυμάτων κλπ).

2.1 ΒΑΣΙΚΗ ΣΥΝΔΕΣΜΟΛΟΓΙΑ

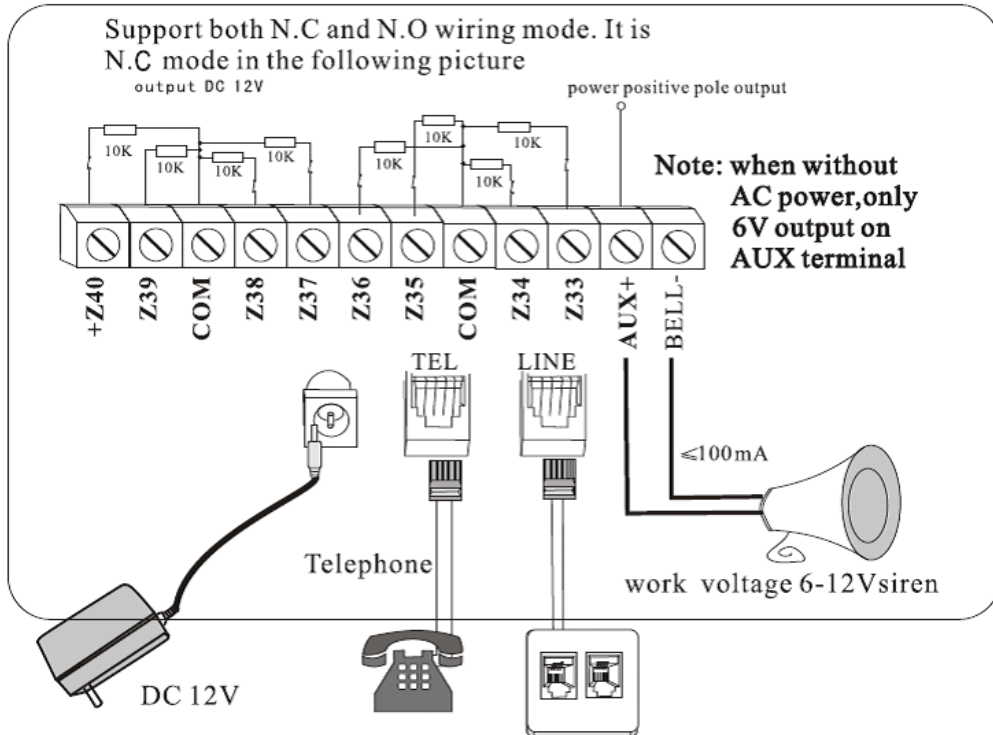

Σημείωση: Κατά τη διάρκεια των συνδέσεων δώστε ιδιαίτερη προσοχή στην σωστή τοποθέτηση των βυσμάτων και ακροδεκτών. Φθορές και βλάβες που προέρχονται από λανθασμένη συνδεσμολογία δεν καλύπτονται από την εγγύηση της συσκευής.

2.2 ΕΝΣΥΡΜΑΤΕΣ ΖΩΝΕΣ

- Οι ενσύρματες ζώνες είναι απενεργοποιημένες από τις εργοστασιακές ρυθμίσεις. Αν θέλετε να συνδέσετε ενσύρματους αισθητήρες (μαγνητικές επαφές ή radar) πρέπει να τις ενεργοποιήσετε από το μενού της συσκευής. Αν οι ενσύρματες ζώνες είναι ενεργοποιημένες και την στιγμή του οπλισμού κάποια από αυτές είναι ανοικτή θα ακούγεται το μήνυμα: "zone fault" στην οθόνη θα εμφανιστεί ο αριθμός της ζώνης που έχει πρόβλημα και δεν θα μπορείτε να οπλίσετε τον συναγερμό.
- Προσοχή αν στην συσκευή θέλετε να προσθέσετε ενσύρματους αισθητήρες PIR (ραντάρ) καλό είναι να εξασφαλίσετε την τροφοδοσία τους από ανεξάρτητο τροφοδοτικό με μπαταρία εφεδρείας.

- Προσοχή η έξοδος AUX μπορεί να παρέχει τάση σε κάποια εξωτερική συσκευή. Με κανονική τροφοδοσία η τάση είναι 12V ενώ όταν έχει διακοπή ρεύματος (χρησιμοποιείται η μπαταρία εφεδρείας η τάση είναι 6V). Σε κάθε περίπτωση η μέγιστη παροχή ρεύματος είναι 100mA.

2.3 ΑΣΥΡΜΑΤΕΣ ΖΩΝΕΣ - ΑΝΙΧΝΕΥΤΕΣ

- Τοποθετήστε τους ασύρματους αισθητήρες μέσα στην εμβέλεια της κεντρικής μονάδας. Συνήθως μπορεί να καλυφθεί χωρίς πρόβλημα μια συνηθισμένη οικία. Ποτέ μην τοποθετείτε τους ασύρματους αισθητήρες πάνω σε μεταλλικές επιφάνειες. Για να έχετε την μέγιστη δυνατή εμβέλεια προτείνεται η κεντρική μονάδα να εγκαθίσταται σε κάποιο κεντρικό σημείο του σπιτιού ώστε οι αισθητήρες να ισαπέχουν κατά το δυνατόν από την κεντρική μονάδα.

2.4 ΕΡΓΟΣΤΑΣΙΑΚΕΣ ΡΥΘΜΙΣΕΙΣ

Η κεντρική μονάδα είναι προγραμματισμένη με τις ακόλουθες (εργοστασιακές ρυθμίσεις).

Προσοχή ακόμα και αν δεν θέλετε να αλλάξετε τις παραμέτρους λειτουργίας του συναγερμού προτείνεται να αλλάξετε τους κωδικούς προγραμματισμού και πρόσβασης.

- Κωδικός εγκαταστάτη (administrator password) :012345
- Κωδικός χρήστη (user password) : 1234
- Καθυστέρηση ενεργοποίησης και απενεργοποίησης συναγερμού: 10 δευτερόλεπτα
- Χρόνος επιτήρησης: 10 δευτερόλεπτα
- Αριθμός κλήσεων σε περίπτωση συναγερμού: 5 φορές
- Αριθμός κουδουνισμάτων μέχρι να απαντήσει η κεντρική μονάδα αυτόματα: 7
- Έλεγχος για πρόβλημα στην τηλεφωνική γραμμή : Ενεργός
- Αναφορά για ενεργοποίηση / απενεργοποίηση του συστήματος σε κέντρο λήψης σημάτων : Ανενεργό
- Χρονοπρογραμματισμός στην ενεργοποίηση και απενεργοποίηση :Ανενεργός
- Χρόνος αυτόματης ενεργοποίησης / απενεργοποίησης : Μηδέν

Τύποι συναγερμού: συναγερμός διάρρηξης τύπου "AWAY", συναγερμός περιμετρικής παραβίασης τύπου "HOME", συναγερμός φωτιάς, συναγερμός διαρροής αερίου και άλλοι τύποι οριζόμενοι από το χρήστη.

- Δεν υπάρχουν καταχωρημένοι κωδικοί χρήσης & αριθμοί τηλεφώνων.
- Η σειρήνα σε ενεργοποίηση συναγερμού πανικού είναι ανενεργή.
- Οι ενσύρματες ζώνες 33-40 είναι ανενεργές.

2.5 ΒΑΣΙΚΕΣ ΠΛΗΡΟΦΟΡΙΕΣ ΓΙΑ ΤΟ ΣΥΣΤΗΜΑ

Πώς έχουν οριστεί οι ζώνες από το εργοστάσιο:

ΑΣΥΡΜΑΤΗ ΖΩΝΗ	ΤΥΠΟΣ ΖΩΝΗΣ	ΑΣΥΡΜΑΤΗ ΖΩΝΗ	ΤΥΠΟΣ ΖΩΝΗΣ
1	Χρονοκαθυστέρησης	6	Πανικού
2	Εσωτερική	7	Φωτιάς
3	Εσωτερική	8	Διαρροής αερίου
4	Περιμετρική	9-32	Εσωτερικές
5	Περιμετρική	41	Αμφίδρομη ασύρματη σειρήνα

Λειτουργία κάθε ζώνης

Εσωτερική: Ενεργές όταν ο συναγερμός ενεργοποιείται στην κατάσταση «AWAY» και ανενεργές όταν ο συναγερμός ενεργοποιείται στην κατάσταση «HOME» και όταν απενεργοποιείται ο συναγερμός.

Περιμετρική και χρονοκαθυστέρηση: Ενεργή όταν ο συναγερμός ενεργοποιείται είτε στην κατάσταση «AWAY» είτε στην κατάσταση «HOME» και ανενεργή μόνο στην απενεργοποίηση του συναγερμού

Ανίχνευσης αερίου/φωτιάς/κουδουνιού/πανικού: Ενεργή σε κάθε περίπτωση, είτε ο συναγερμός είναι οπλισμένος είτε όχι.

Οθόνη της κεντρικής μονάδας:

Η οθόνη της κεντρικής μονάδας του συστήματος ασφαλείας δείχνει την ημερομηνία και την ώρα όταν το σύστημα βρίσκεται σε κατάσταση αναμονής και στο κάτω μέρος θα εμφανίζεται το εικονίδιο της κατάστασής του (“HOME” ή “AWAY”)

Όταν έχει προηγηθεί συναγερμός, τότε στην οθόνη εμφανίζεται ο αριθμός της ζώνης που ενεργοποίησε το συναγερμό (01-32 για τους ασύρματους ανιχνευτές, 33-40 για τους ενσύρματους, ενώ 00 σημαίνει ενεργοποίηση από τηλεχειριστήριο ή μπουτόν πανικού. Εμφανίζεται το αντίστοιχο εικονίδιο (δες παρακάτω πίνακα) και ταυτόχρονα φωτοβολούν τα ενδεικτικά που υποδεικνύουν την κατάσταση του συστήματος.

Ο κεντρικός πίνακας του συστήματος συναγερμού επικοινωνεί αμφίδρομα με τους αισθητήρες, οπότε υπάρχει η δυνατότητα να εμφανίζει στην οθόνη του προβλήματα που μπορούν να παρουσιαστούν κατά τη λειτουργία όπως φαίνεται παρακάτω:

Ενδείξεις προβλημάτων ζωνών:

Αριθμός ζώνης + c - Είναι ανοικτή μία κανονικά κλειστή ενσύρματη ζώνη

Αριθμός ζώνης + o - Είναι κλειστή (βραχυκυκλωμένη) μία κανονικά ανοικτή ενσύρματη ζώνη

Αριθμός ζώνης + εικονίδιο μπαταρίας – Η μπαταρία του ανιχνευτή έχει εξαντληθεί

Αριθμός ζώνης + L - Πρόβλημα επικοινωνίας με την κεντρική μονάδα σε κάποιον ασύρματο ανιχνευτή στη συγκεκριμένη ζώνη(πιθανόν εκτός εμβέλειας).

Επεξήγηση εικονιδίων που εμφανίζονται στην οθόνη:

ΕΙΚΟΝΙΔΙΟ	ΕΠΕΞΗΓΗΣΗ	ΕΙΚΟΝΙΔΙΟ	ΕΠΕΞΗΓΗΣΗ
	Συναγερμός από Περιμετρική Ζώνη		Εκμάθηση Συσκευών
	Πρόβλημα τηλεφωνικής γραμμής		Αφόπλιση
	Συναγερμός από Εσωτερική Ζώνη		Όπλιση HOME
	Συναγερμός Πανικού		Όπλιση AWAY
	Συναγερμός για Κλήση Βοήθειας		Κατάσταση συναγερμού
	Συναγερμός Πυρκαγιάς		Φορτισμένη μπαταρία
	Συναγερμός Διαρροής Αερίου		Ξεφόρτιστη μπαταρία
	Πρόβλημα επικοινωνίας με το Κέντρο Λήψης Σημάτων		Αποστέλλονται πληροφορίες στο Κέντρο Λήψης Σημάτων
	Συναγερμός σε ειδικές περιπτώσεις		

2.6 ΜΠΛΟΚ ΔΙΑΓΡΑΜΜΑ ΛΕΙΤΟΥΡΓΙΑΣ ΤΗΣ ΚΕΝΤΡΙΚΗΣ ΜΟΝΑΔΑΣ

Σημείωση1: Οι περιμετρικές ζώνες και οι ζώνες χρονοκαθυστέρησης ενεργοποιούνται και απενεργοποιούνται με όπλιση και αφόπλιση του συναγερμού αντίστοιχα, είτε στην κατάσταση 'AWAY', είτε στην κατάσταση 'HOME'.

Οι εσωτερικές ζώνες δεν ενεργοποιούνται με όπλιση του συναγερμού στην κατάσταση 'HOME'. Οι άλλες ζώνες (π.χ. φωτιάς, διαρροής αερίου κ.λ.π.) είναι ενεργές ανεξάρτητα αν το σύστημα είναι οπλισμένο ή όχι.

Όταν ο συναγερμός ενεργοποιηθεί από σήμα κάποιου ανιχνευτή τότε θα ηχήσει η σειρήνα και η κεντρική μονάδα θα αρχίσει να καλεί διαδοχικά τους καταχωρημένους τηλεφωνικούς αριθμούς.

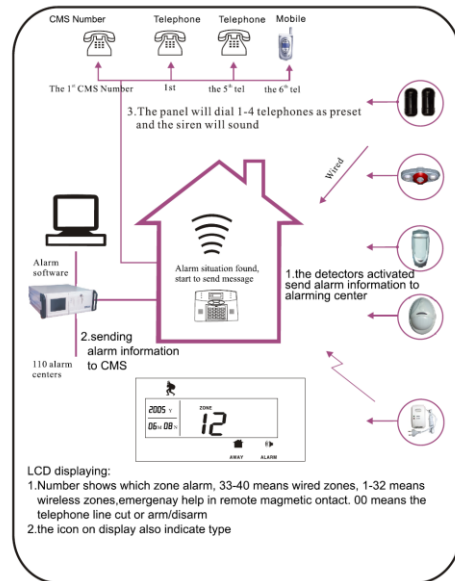

ΚΕΝΤΡΟ ΛΗΨΗΣ ΣΗΜΑΤΩΝ

Ο συναγερμός FC300 μπορεί να συνδεθεί με κέντρο λήψης σημάτων. Είναι συμβατός με πρωτόκολλο Contact ID.

ΣΥΝΑΓΕΡΜΟΣ ΟΤΑΝ ΥΠΑΡΧΕΙ ΠΡΟΒΛΗΜΑ ΣΤΗΝ ΤΗΛΕΦΩΝΙΚΗ ΓΡΑΜΜΗ

Εάν η τηλεφωνική γραμμή κοπεί είτε από παραβίαση είτε από πρόβλημα στον πάροχο τηλεπικοινωνιών λόγω βλάβης και το σύστημα συναγερμού είναι ενεργοποιημένο, τότε η σειρήνα θα ηχήσει αμέσως. Σε αντίθεση περίπτωση που δεν είναι ενεργοποιημένο το σύστημα τότε η κεντρική μονάδα θα σας ενημερώσει με προειδοποιητικό μήνυμα.

ΣΥΝΑΓΕΡΜΟΣ ΑΠΟΠΕΙΡΑΣ ΠΑΡΑΒΙΑΣΗ ΑΙΣΘΗΤΗΡΑ

Όταν ο κεντρικός πίνακας του συστήματος ασφαλείας λάβει σήμα ότι ένας από τους αισθητήρες έχει παραβιαστεί, τότε αμέσως θα ενεργοποιηθεί συναγερμός (tamper-alarm). Ο κάθε αισθητήρας στο εσωτερικό του έχει διακόπτη που όταν ανοιχτεί δίνει σήμα για ενεργοποίηση του συναγερμού.

Σε περίπτωση συναγερμού tamper, η οθόνη θα δείχνει της ζώνης, τον κωδικό κατάστασης 07 και το εικονίδιο του βανδαλισμού.

2.7 ΑΡΧΕΙΟ ΣΥΜΒΑΝΤΩΝ ΚΑΙ ΑΝΑΚΛΗΣΗ ΑΥΤΩΝ

Καταγραφή γεγονότων

Ο οπλισμός (AWAY), ο μερικός οπλισμός (HOME), ο αφοπλισμός, η διακοπή της τηλεφωνικής σύνδεσης, η χαμηλή φόρτιση της μπαταρίας, καθώς και διαφορές πληροφορίες μπορούν να καταγραφούν στην μνήμη του FC 300. Επιπλέον, όταν η μπαταρία ενός ασύρματου ανιχνευτή κοντεύει στο τέλος της ωφέλιμης ζωής της, ο ανιχνευτής στέλνει σήμα στην κεντρική μονάδα. Τότε η κεντρική μονάδα αναφέρει φωνητικά (στα αγγλικά) ότι ο ανιχνευτής έχει χαμηλή μπαταρία και στην οθόνη εμφανίζεται το εικονίδιο της αποφορτισμένης μπαταρίας, ο αριθμός της ζώνης και ο κωδικός κατάστασης 17. Π.χ. αν εμφανιστούν στην οθόνη οι αριθμοί 13 17, αυτό σημαίνει ότι ο ανιχνευτής της ζώνης 13 έχει χαμηλή μπαταρία.

Ανάκληση συμβάντων

Αν πατήσετε [CHECK], η οθόνη θα δείξει το τελευταίο καταγεγραμμένο συμβάν. Αν συνεχίσετε και πατάτε το ίδιο κουμπί, τότε θα εμφανίζεται καθένα από τα προηγούμενα καταγεγραμμένα συμβάντα με χρονολογική σειρά. Πατήστε [RETURN] για να εξέλθετε από αυτό το μενού.

Αναφορά διακοπής και επαναφοράς ρεύματος

Αν η παροχή ρεύματος διακοπεί, τότε το λαμπάκι STATUS στην κεντρική μονάδα θα αναβοσβήσει και θα αποσταλεί σήμα στο Κέντρο Λήψης Σημάτων. Όταν το ρεύμα θα επανέλθει, η κεντρική μονάδα θα αποστείλει νέο σήμα αναφοράς στο Κέντρο Λήψης Σημάτων.

3 ΟΔΗΓΙΕΣ ΧΡΗΣΗΣ FC300

Προσοχή ακόμα και αν δεν αναφέρεται σε όλα τα παραδείγματα χρησιμοποιείται ο εργοστασιακό κωδικός χρήστη (1234). Προτείνεται όταν θέσετε κανονικά σε λειτουργία των συναγερμό να τον αλλάξετε όπως περιγράφεται.

Τροφοδοσία του συστήματος:

Όταν η κεντρική μονάδα τροφοδοτείται από το δίκτυο, η μπαταρία αυτόματα βρίσκεται σε κατάσταση αναμονής (που υπάρχει στο κάτω μέρος της κεντρικής μονάδας πρέπει να είναι στη θέση 'ON'). Αν η τροφοδοσία από το δίκτυο της ΔΕΗ διακοπεί για πάνω από 20 δευτερόλεπτα, και εισάγετε τον κωδικό χρήσης για να απενεργοποιήσετε το σύστημα, τότε μπορείτε να πατήσετε [#] και να το κρατήσετε πατημένο για 3 δευτερόλεπτα, ώστε να απενεργοποιήσετε τη μπαταρία, αποτρέποντας έτσι την άσκοπη αποφόρτιση της. Όταν η τάση της μπαταρίας "πέσει" στα 5.5V, η κεντρική μονάδα θα σβήσει αυτόματα για να προστατεύσει τη μπαταρία.

3.1 ΟΠΛΙΣΗ ΟΛΟΥ ΤΟΥ ΣΥΣΤΗΜΑΤΟΣ:

Πατάμε το κουμπί με το κλειστό λουκέτο στο τηλεχειριστήριο ή [AWAY] στο πληκτρολόγιο. Τότε (αν δεν έχουμε απενεργοποιήσει τις φωνητικές οδηγίες) ακούμε τη φράση: "the system is arming" και το σύστημα θα αρχίσει την αντίστροφη μέτρηση (ανάλογα με τον προκαθορισμένο χρόνο αναμονής) για την όπλιση του συστήματος, ενώ ταυτόχρονα θα ακούγονται διαδοχικά μπιπ. Όταν περάσει ο προκαθορισμένος χρόνος αναμονής το σύστημα θα οπλίσει και στην οθόνη θα εμφανιστεί το αντίστοιχο εικονίδιο.

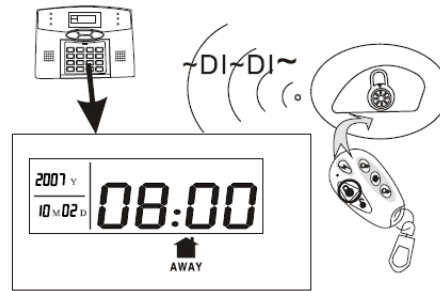

ΟΠΛΙΣΗ ΜΕΣΩ ΤΗΛΕΦΩΝΟΥ

Αν πάρουμε τηλέφωνο που είναι συνδεδεμένος ο συναγερμός μπορούμε να πληκτρολογήσουμε τον κωδικό του χρήστη (από το εργοστάσιο είναι 1234) και μετά να πατήσουμε [1].

3.2 ΟΠΛΙΣΗ ΜΟΝΟ ΤΩΝ ΠΕΡΙΜΕΤΡΙΚΩΝ ΖΩΝΩΝ:

Πατάμε το κουμπί με το σπιτάκι στο τηλεχειριστήριο ή [HOME] στο πληκτρολόγιο. Τότε (αν δεν έχουμε απενεργοποιήσει τις φωνητικές οδηγίες) ακούμε τη φράση: "the system is home arming" και το σύστημα θα οπλίσει αμέσως και στην οθόνη θα εμφανιστεί το αντίστοιχο εικονίδιο.

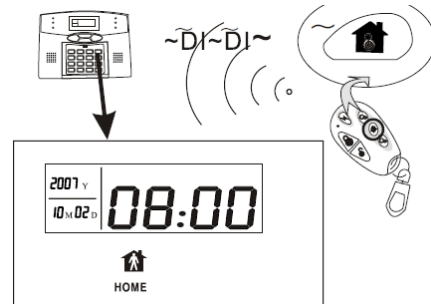

3.3 ΣΥΝΑΓΕΡΜΟΣ ΠΑΝΙΚΟΥ:

Πατάμε ο κουμπί με τον κεραυνό στο τηλεχειριστήριο ή [BYPASS] στο πληκτρολόγιο για τρία δευτερόλεπτα. Στην οθόνη θα εμφανιστεί το αντίστοιχο εικονίδιο και μετά από 10 δευτερόλεπτα το σύστημα θα αρχίσει να τηλεφωνεί διαδοχικά στους αριθμούς τηλεφώνου που έχουν καταχωρηθεί. Σε περίπτωση που έχετε ενεργοποιήσει τη σειρήνα, αυτή θα ηχήσει.

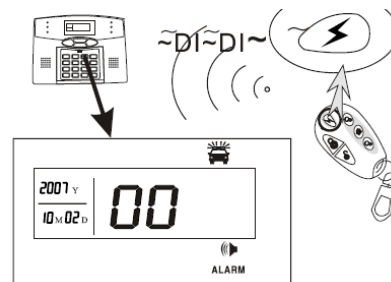

..

Σημείωση: Ο αφοπλισμός του συστήματος για να παύσει ο συναγερμός πανικού γίνεται κανονικά.

3.4 ΑΦΟΠΛΙΣΗ ΤΟΥ ΣΥΣΤΗΜΑΤΟΣ:

Πατάμε το κουμπί με το ανοικτό λουκέτο στο τηλεχειριστήριο ή πληκτρολογούμε τον κωδικό χρήστη και μετά [DISARM] στο πληκτρολόγιο. Τότε ακούγονται δύο μπιπ και (αν δεν έχουμε απενεργοποιήσει τις φωνητικές οδηγίες) ακούμε τη φράση: “the system disarmed”, το σύστημα θα αφοπλιστεί και στην οθόνη θα εμφανιστεί το αντίστοιχο εικονίδιο.

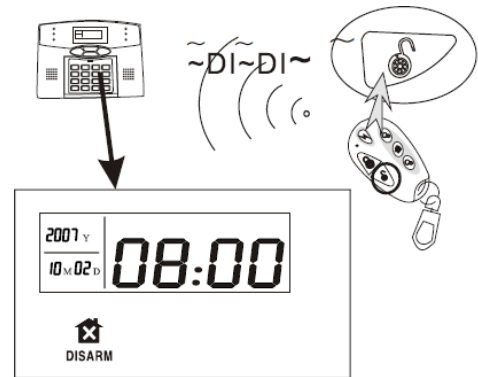

ΑΦΟΠΛΙΣΗ ΜΕΣΩ ΤΗΛΕΦΩΝΟΥ

Μπορούμε να αφοπλίσουμε το σύστημα και τηλεφωνικά. Αν πάρουμε τηλέφωνο που είναι συνδεδεμένος ο συναγερμός μπορούμε να πληκτρολογήσουμε τον κωδικό του χρήστη (από το εργοστάσιο είναι 1234) και μετά να πατήσουμε [2].

Αν ο συναγερμός μπει σε λειτουργία και μας καλέσει στο τηλέφωνο, μπορούμε να τον απενεργοποιήσουμε πατώντας στη συσκευή του τηλεφώνου μας τον κωδικό χρήστη (από εργοστάσιο είναι 1234) και μετά [4]

Προσοχή: Είναι άλλος κωδικός αφοπλισμού όταν μας καλεί το σύστημα και άλλος όταν εμείς το καλούμε.

3.5 ΕΛΕΓΧΟΣ ΤΟΥ ΣΥΣΤΗΜΑΤΟΣ ΜΕΣΩ ΤΗΛΕΦΩΝΟΥ

Ο χρήστης μπορεί να ελέγξει το σύστημα με τηλεφωνική κλήση. Μετά τον προκαθορισμένο αριθμό κουδουνισμάτων (από το εργοστάσιο είναι 7), ο συναγερμός θα “απαντήσει” την κλήση και θα ακουστεί η προτροπή για εισαγωγή του κωδικού χρήσεως. Αν ο χρήστης πληκτρολογήσει τον κωδικό του, τότε το σύστημα θα προτρέψει φωνητικά (στα Αγγλικά) να κάνει ένα από τα ακόλουθα:

Πατήστε το **1** για να σπλίσετε το σύστημα (αυτό συμβαίνει μετά από κάποια δευτερόλεπτα).

Πατήστε το **2** για να αφοπλίσετε το σύστημα (αυτό συμβαίνει μετά από κάποια δευτερόλεπτα).

Πατήστε το **3** για να μάθετε την κατάσταση του συστήματος.

Πατήστε το **4** για να ακούσετε το χώρο που βρίσκεται το σύστημα (πρέπει να υπάρχει συνδεδεμένο το κατάλληλο μικρόφωνο).

Πατήστε το **0** για να σταματήσει την επικοινωνία, αφήνοντας το σύστημα στην κατάσταση που βρίσκεται.

3.6 ΑΝΑΚΛΗΣΗ ΤΕΛΕΥΤΑΙΩΝ ΓΕΓΟΝΟΤΩΝ:

Πατάμε στο πληκτρολόγιο [CHECK] και στην οθόνη θα εμφανιστεί το τελευταίο συμβάν.

..

Αν ξαναπατήσουμε [CHECK] θα εμφανιστεί το αμέσως προηγούμενο κ.ο.κ. Αν θέλουμε να βγούμε έξω από αυτό το μενού, πατάμε [RETURN].

3.7 ΠΑΡΑΚΑΜΨΗ ΑΝΙΧΝΕΥΤΩΝ (BYPASS)

Μπορούμε να απενεργοποιήσουμε παροδικά ή μόνιμα κάποιους από τους ανιχνευτές, ώστε ακόμα και αν ανιχνεύσουν παραβίαση να μην ηχήσει συναγερμός

Πατάμε τον κωδικό χρήστη, μετά [BYPASS], μετά τον κωδικό χρήστη εκ νέου, ξανά [#] και ακολουθούμε τις φωνητικές οδηγίες.

Επεξήγηση κωδικών κατάστασης (status) που εμφανίζονται στην οθόνη:

Πατάμε στο πληκτρολόγιο [CHECK] και στην οθόνη θα εμφανιστεί το τελευταίο συμβάν. Αν πατήσουμε το κουμπί διαδοχικά θα εμφανίζονται τα συμβάντα της μνήμης με χρονολογική σειρά. Αν θέλουμε να βγούμε από το μενού των συμβάντων πατάμε οποιοδήποτε κουμπί.

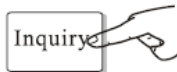

Press "check" key

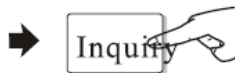
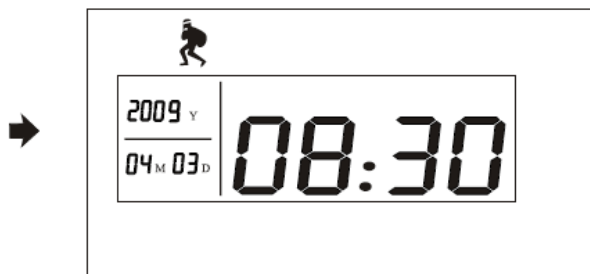

Press "#" key enter next information display

Στην οθόνη εμφανίζονται οι χρονολογία ή ώρα και το είδος του συμβάντος. Για παράδειγμα στην παραπάνω οθόνη συνέβη συναγερμός διάρρηξης στις 4 Απριλίου 2009 στις 8 και 30 .

Event Status

- 01 Delay zone
- 02 Perimeter zone
- 03 Burglar zone
- 04 Emergency zone
- 05 Fire alarm zone
- 06 Gas alarm zone
- 07 Anti-tamper zone
- 08 Disarm
- 09 Arm
- 10 Home arm

3.8 ΒΑΣΙΚΕΣ ΡΥΘΜΙΣΕΙΣ ΚΑΙ ΕΝΔΕΙΚΤΙΚΑ

ΕΝΔΕΙΚΤΙΚΑ

POWER: Ανάβει σταθερά όταν το σύστημα τροφοδοτείται από το ηλεκτρικό δίκτυο είναι σβηστό σε περίπτωση διακοπής ρεύματος ή όταν .

..

ARM: Ανάβει σταθερά όταν ο συναγερμός έχει οπλιστεί στην κατάσταση 'AWAY', αναβοσβήνει όταν έχει οπλιστεί στην κατάσταση 'HOME' και είναι σβηστό όταν το σύστημα είναι αφοπλισμένο .

READY: Ανάβει σταθερά όταν ο συναγερμός έχει αφοπλιστεί, είναι σβηστό όταν έχει οπλιστεί στην κατάσταση 'AWAY', αναβοσβήνει όταν έχει οπλιστεί στην κατάσταση 'HOME'.

STATUS: Ανάβει σταθερά όταν δεν υπάρχει πρόβλημα στην τροφοδοσία και στην επικοινωνία και αναβοσβήνει όταν υπάρχει πρόβλημα.

ALARM: Αναβοσβήνει όταν έχει υπάρξει συναγερμός.

RECORD: Ανάβει κατά τη διάρκεια της ηχογράφησης.

4. ΠΡΟΓΡΑΜΜΑΤΙΣΜΟΣ ΜΟΝΑΔΑΣ FC 300 & ΠΕΡΙΦΕΡΙΚΩΝ

Προσοχή -ακόμα και αν δεν αναφέρεται- σε όλα τα παραδείγματα χρησιμοποιείται ο εργοστασιακός κωδικός εγκαταστάτη (9876). Προτείνεται όταν ο εγκαταστάτης θέσει το συναγερμό σε λειτουργία να αλλάξει τον αντίστοιχο κωδικό και να έχει τον νέο κωδικό σε ασφαλές σημείο.

ΠΡΟΣΟΧΗ Ο ΚΩΔΙΚΟΣ ΧΡΗΣΤΗ ΚΑΘΩΣ ΚΑΙ Ο ΚΩΔΙΚΟΣ ΕΓΚΑΤΑΣΤΑΤΗ ΕΙΝΑΙ ΑΠΑΡΑΙΤΗΤΟ ΝΑ ΦΥΛΑΣΣΟΝΤΑΙ ΣΕ ΕΝΑ ΑΣΦΑΛΕΣ ΜΕΡΟΣ. ΣΕ ΠΕΡΙΠΤΩΣΗ ΠΟΥ ΑΥΤΟΙ ΔΕΝ ΕΙΝΑΙ ΓΝΩΣΤΟΙ Η ΚΕΝΤΡΙΚΗ ΜΟΝΑΔΑ ΔΕΝ ΜΠΟΡΕΙ ΝΑ ΕΠΑΝΕΛΘΕΙ ΣΤΙΣ ΑΡΧΙΚΕΣ ΡΥΘΜΙΣΕΙΣ Ή ΝΑ ΛΕΙΤΟΥΡΓΗΣΕΙ ΚΑΝΟΝΙΚΑ ΚΑΙ ΑΧΡΗΣΤΕΥΕΤΕ

4.1 ΕΙΣΟΔΟΣ ΣΕ ΚΑΤΑΣΤΑΣΗ ΠΡΟΓΡΑΜΜΑΤΙΣΜΟΥ

Πατήστε [*] για 3 δευτερόλεπτά και πληκτρολογήστε τον κωδικό διαχειριστή – εγκαταστάτη του συστήματος (ο εργοστασιακός είναι 012345)] και [#] για να εισέλθει η μονάδα σε κατάσταση προγραμματισμού.

Για να μπειτε σε υπομενού πατήστε [#] και για να εξέλθετε πατήστε [RETURN]. Όταν εισέλθετε στο κύριο μενού από την κεντρική μονάδα θα ακουστούν μία φορά όλες οι επιλογές του μενού και μπορείτε να πατήσετε το αντίστοιχο νούμερο ή να πατήσετε τα κουμπιά [UP] και [CHECK], ώστε να οδηγηθείτε στην επιλογή που επιθυμείτε, μετά πατήστε [#] για να εισέλθετε σ' αυτήν, κάντε τη ρύθμιση που θέλετε και τέλος πατήστε [#] ή [ENTER] για να την αποθηκεύσετε.

Αν η ρύθμιση αποθηκευτεί επιτυχώς ακούγεται η φράση "SETTING SAVED" διαφορετικά ακούγεται η φράση "SETTING FAILURE".

Αν κατά την διάρκεια του προγραμματισμού κάνετε οποιοδήποτε λάθος πιέστε παρατεταμένα το [*] για να επιστρέψετε στο προηγούμενο μενού.

4.1.1 Κουμπιά και λειτουργίες πληκτρολογίου

..

Στην οθόνη στο κάτω μέρος θα δείτε 4 κουμπιά τα οποία υπό φυσιολογικές συνθήκες έχουν τις εξής λειτουργίες:

[RETURN]: Για επιστροφή ένα επίπεδο πίσω στο μενού

[↑ UP]: Για μετάβαση μία θέσης πάνω στο ίδιο επίπεδο του μενού

[↓ CHECK]: Για μετάβαση μία θέση κάτω στο ίδιο επίπεδο του μενού ή για έλεγχο των 10 τελευταίων γεγονότων που έχουν αποθηκευτεί στο σύστημα

[ENTER]: Για επιβεβαίωση μίας καταχώρησης

Το πληκτρολόγιο που βρίσκεται πιο χαμηλά περιλαμβάνει αριθμούς που χρησιμοποιούνται για την εισαγωγή ρυθμίσεων, [*] για διαγραφή και [#] για επιβεβαίωση.

[BYPASS] για να παρακάμπτουμε μία επιλογή στον προγραμματισμό και να περνάμε στην επόμενη.

4.2 ΓΕΝΙΚΕΣ ΟΔΗΓΙΕΣ

Κάθε φορά που θα πατάτε ένα κουμπί στο πληκτρολόγιο, θα ακούγονται φωνητικές οδηγίες για τις δυνατές επιλογές στο μενού που βρίσκεστε. Επιπλέον, κάθε φορά που θα ολοκληρώνεται μία ρύθμιση, θα ακολουθεί φωνητική επιβεβαίωση για το αν η ρύθμιση έγινε σωστά ή λανθασμένα. Αν βρίσκεστε σε κάποιο επίπεδο του μενού, μπορείτε πατώντας [RETURN] να επιστρέψετε στο προηγούμενο επίπεδο, ή μπορείτε πατώντας [RETURN] δια δεύτερη φορά να μεταβείτε 2 επίπεδα πίσω, ώστε να κάνετε άλλη ρύθμιση. Να χρησιμοποιείτε [#] για να επιβεβαιώσετε κάποια επιλογή.

Η είσοδος στον προγραμματισμό του συστήματος γίνεται κρατώντας [*] πατημένο για 3 δευτερόλεπτα. Στη συνέχεια θα σας ζητηθεί να πληκτρολογήσετε τον κωδικό του προγραμματισμού (από το εργοστάσιο είναι ο 12345) και [#].

Κάθε φορά που θέλετε να εισέλθετε σε μία εντολή, θα πρέπει να εισάγετε της εντολής αυτής (σύμφωνα με τη λίστα που παρέχεται στο παρόν εγχειρίδιο) και μετά πατήστε [#].

Κάθε φορά που εισέρχεστε σε κάποιο μενού προκειμένου να καταχωρήσετε μία νέα ρύθμιση, η οθόνη δείχνει την ρύθμιση που είχε καταχωρηθεί τελευταία. Αν αυτή η ρύθμιση είναι η επιθυμητή, μπορείτε απλά να πατήσετε [#] για να επιβεβαιώσετε την ήδη καταχωρημένη ρύθμιση, ειδάλλως πληκτρολογήστε τη νέα σύμφωνα με τις οδηγίες.

Μετά την επιτυχή καταχώρηση της ρύθμισης, η οθόνη θα επανέλθει στην επόμενη θέση του ίδιου υπομενού ώστε να καταχωρήσετε την επόμενη ρύθμιση.

Αφού τελειώσετε με όλες τις ρυθμίσεις, πατήστε [RETURN] μία φορά για να μεταβείτε ένα επίπεδο πάνω στο μενού, ή πολλές φορές για να εξέλθετε από το μενού.

Αν για 5 λεπτά καμία καταχώρηση δεν πραγματοποιηθεί, το σύστημα θα επανέλθει στο προηγούμενο μενού αυτόματα.

4.3 ΕΙΣΟΔΟΣ ΣΤΟ ΚΕΝΤΡΙΚΟ ΜΕΝΟΥ

Πατήστε με το [*] για 3 δευτερόλεπτα

Ακούγεται το μήνυμα: "Please enter administrator password"

Πληκτρολογήστε τον κωδικό προγραμματισμού και [#]

..

Πληκτρολογήστε έναν από τους ακόλουθους αριθμούς

- 1 Για αλλαγή κωδικού
- 2 Για ρυθμίσεις σχετικές με Κέντρο Λήψης Σημάτων
- 3 Για καταχώρηση τηλεφωνικών αριθμών
- 4 Για διάφορες ρυθμίσεις του συστήματος
- 5 Για προγραμματισμό ανιχνευτών
- 6 Για προγραμματισμό των ζωνών
- 7 Συντήρηση συστήματος
- 9 Προχωρημένες ρυθμίσεις.

ΑΛΛΑΓΗ ΚΩΔΙΚΟΥ

Στο σύστημα υπάρχουν δύο κωδικοί: ο κωδικός του χρήστη (user password) και ο κωδικός εγκαταστάτη (administrator password). Με βάση τον κωδικό του χρήστη (από το εργοστάσιο είναι 1234) μπορείτε να σπλίσετε, να αφοπλίσετε το σύστημα και να κάνετε μερικές ρυθμίσεις. Με βάση τον κωδικό εγκαταστάτη (από το εργοστάσιο είναι 012345) μπορείτε να κάνετε όλες τις ρυθμίσεις στο σύστημα, αλλά δεν μπορείτε να αφοπλίσετε το σύστημα.

4.4 ΑΛΛΑΓΗ ΚΩΔΙΚΟΥ

Πιέστε για 3 δευτερόλεπτα το * στην συνέχεια πληκτρολογήστε τον κωδικό εγκαταστάτη και # στην συνέχεια πληκτρολογήστε 1 και #.

Για να αλλάξετε τον κωδικό του εγκαταστάτη επιλέξτε 1 και πιέστε #
Εισάγετε τον νέο κωδικό εγκαταστάτη (6 ψηφία) και πιέστε #

Για να αλλάξετε τον κωδικό χρήστη επιλέξτε 2 και πιέστε #
Επιλέξτε την θέση στην οποία θα αποθηκευτεί ο αριθμός χρήστη (1 έως 16) και πιέστε #
Εισάγετε τον κωδικό χρήστη (4 ψηφία) και πιέστε #.

Σημείωση: Για να μπείτε στο μενού ρυθμίσεων χρήστη μπορείτε να χρησιμοποιήσετε μόνο τον κωδικό χρήστη που είναι καταχωρημένος στη θέση 1.

Αν για παράδειγμα θέλετε να τον κωδικό του εγκαταστάτη σε 888888 πληκτρολογήστε

* → Enter password + 0 1 2 3 4 5 + # + 1 # + 1 #
→ Enter password, press confirm key to save, press back key to exit + 8 8 8 8 8 8 + #

..

* + 0 1 2 3 4 5 + # + 1 # Then operate according to the voice prompt as below.

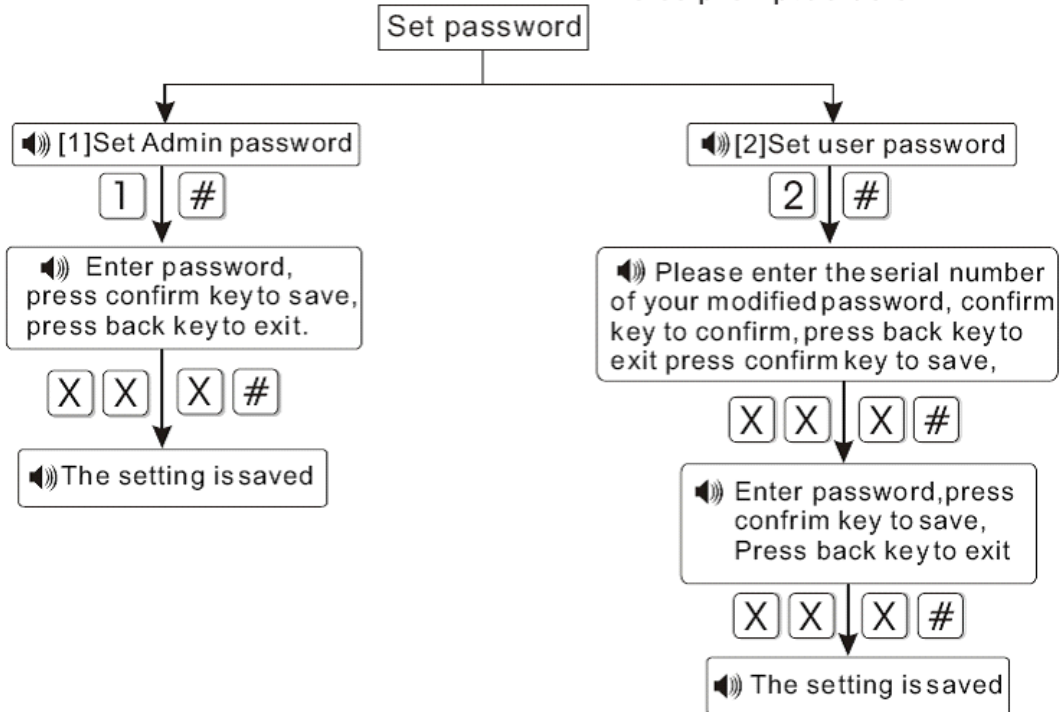

4.5 ΡΥΘΜΙΣΕΙΣ ΣΥΝΔΕΣΗΣ ΜΕ ΚΕΝΤΡΟ ΛΗΨΗΣ ΣΗΜΑΤΩΝ

Πριν πραγματοποιήσετε την ρύθμιση αυτή, σας προτείνουμε πρώτα να έρθετε σε επαφή με το Κέντρο Λήψης Σημάτων που έχετε ώστε να γνωρίζετε τον κωδικό πελάτη και τις παραμέτρους επικοινωνίας.

..

Press[*] for 3 seconds

[*] + **[0]** **[1]** **[2]** **[3]** **[4]** **[5]** + **[#]** + **[2]** **[#]** Then operate according to the voice prompt as below:

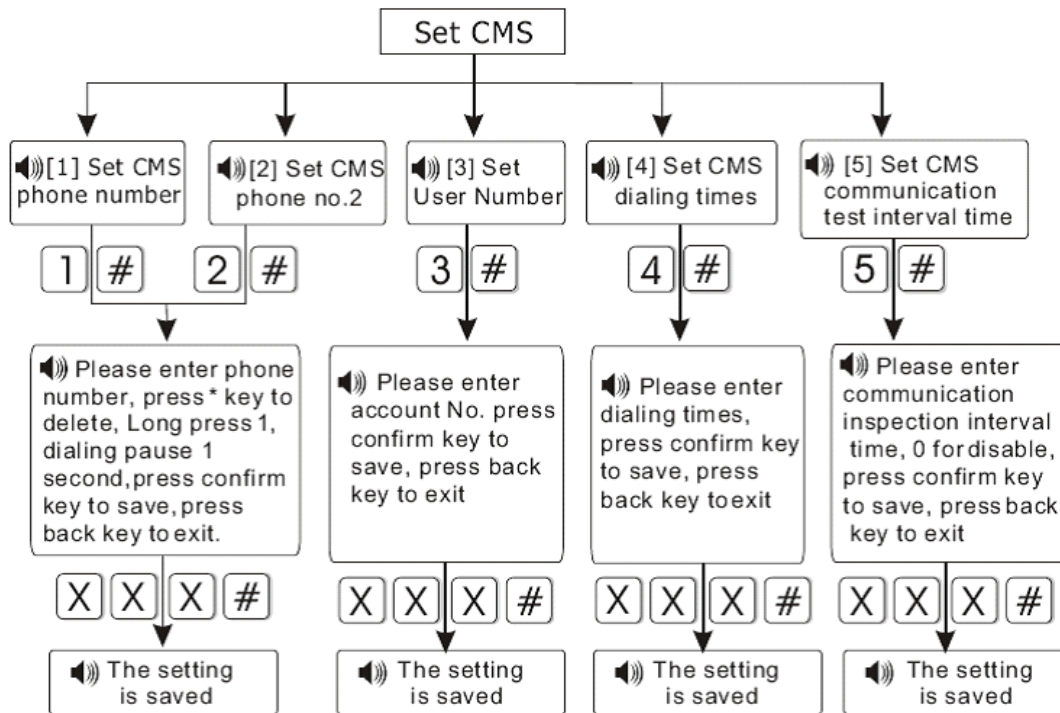

Πατήστε **[*]** για 3 δευτερόλεπτα

Πληκτρολογήστε τον κωδικό προγραμματισμού (από το εργοστάσιο είναι 012345) + **[#]** + **[2]** + **[#]**

Πατήστε **[1]** και **[#]** για να καταχωρήσετε τον 1ο αριθμό τηλεφώνου του ΚΛΣ.

Πληκτρολογήστε τον αριθμό του κέντρου λήψης σημάτων + **[#]**

Πατήστε **[2]** και **[#]** για να καταχωρήσετε τον 2ο αριθμό τηλεφώνου του ΚΛΣ.

Πληκτρολογήστε τον αριθμό του κέντρου λήψης σημάτων + **[#]**

Πατήστε **[3]** και **[#]** για να καταχωρήσετε τον αριθμό πελάτη που σας έχει δώσει το κέντρο λήψης σημάτων.

Εισάγετε τον κωδικό του πελάτη + **[#]**

Πατήστε **[4]** και **[#]** για να καθορίσετε τον αριθμό επαναλήψεων της κλήσης (σε περίπτωση αποτυχημένης κλήσης) προς το κέντρο λήψης σημάτων.

Εισάγετε τον επιθυμητό αριθμό + **[#]**.

Πατήστε **[5]** και **[#]** για να καθορίσετε την περίοδο που θα εκτελείται μια περιοδική δοκιμαστική κλήση στο κέντρο λήψης. Αν ορίσετε την παράμετρο ως 0 η λειτουργία απενεργοποιείται.

Εισάγετε την επιθυμητή περίοδο + **[#]**.

4.6 ΚΑΤΑΧΩΡΗΣΗ ΤΗΛΕΦΩΝΙΚΩΝ ΑΡΙΘΜΩΝ

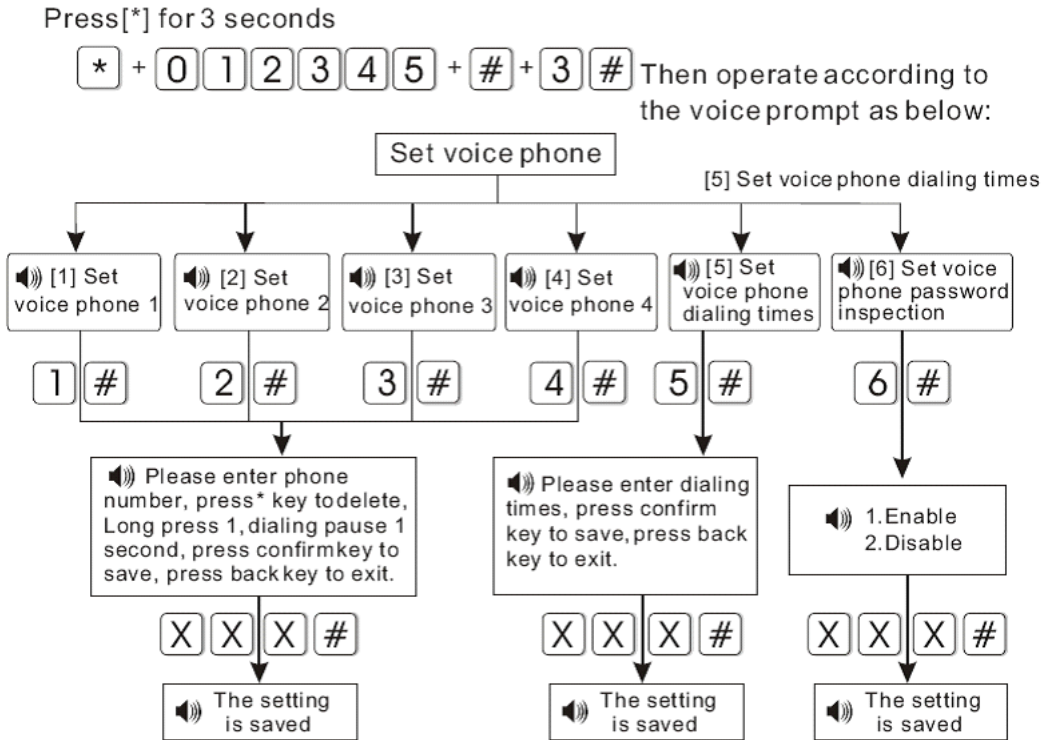

Πατήστε [*] για 3 δευτερόλεπτα

Πληκτρολογήστε τον κωδικό προγραμματισμού (από το εργοστάσιο είναι 012345) + [#] + 3 + #

Πατήστε 1 και [#] για να καταχωρήσετε τον 1ο αριθμό τηλεφώνου.

Πληκτρολογήστε τον αριθμό του τηλεφώνου + #

Πατήστε 2 και [#] για να καταχωρήσετε τον 2ο αριθμό τηλεφώνου.

Πληκτρολογήστε τον αριθμό του τηλεφώνου + #

Πατήστε 3 και [#] για να καταχωρήσετε τον 3ο αριθμό τηλεφώνου.

Πληκτρολογήστε τον αριθμό του τηλεφώνου + #

Πατήστε 4 και [#] για να καταχωρήσετε τον 4ο αριθμό τηλεφώνου.

Πληκτρολογήστε τον αριθμό του τηλεφώνου + #

Πατήστε 5 και [#] για να καθορίσετε τον αριθμό επαναλήψεων της κλήσης (σε περίπτωση αποτυχημένης κλήσης) προς το κέντρο λήψης σημάτων (από 1 έως 15 προσπάθειες κλήσης).

Εισάγετε τον επιθυμητό αριθμό + #.

Πατήστε 6 και [#] για να καθορίσετε αν θα είναι ενεργοποιημένη η αίτηση κωδικού για έλεγχο από τηλέφωνο ή όχι

Πιέστε 1 + # για ενεργοποίηση

Πιέστε 0 + # για απενεργοποίηση

..

Παράδειγμα: Αν θέλετε να καλείτε ο αριθμός 12345678 και αυτός να καταχωρηθεί στη θέση 3 πληκτρολογήστε

Press[*] for 3 seconds

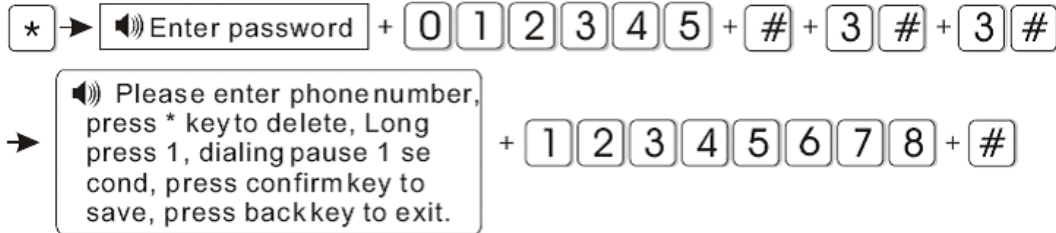

4.7 ΔΙΑΦΟΡΕΣ ΡΥΘΜΙΣΕΙΣ ΤΟΥ ΣΥΣΤΗΜΑΤΟΣ

Μπορείτε να κάνετε διάφορες ρυθμίσεις στο σύστημά σας, όπως αναφέρονται παρακάτω:

Πατήστε [*] για 3 δευτερόλεπτα.

Ακούγεται το μήνυμα: “Please enter administrator password”

Πληκτρολογήστε τον κωδικό εγκαταστάτη και [#].

Ακούγεται το μήνυμα με τις επιλογές που έχετε

Πληκτρολογήστε 4 και [#].

Ακούγεται το μήνυμα με τις επιλογές που έχετε

Πληκτρολογήστε έναν από τους ακόλουθους αριθμούς και [#]

1 Για ρύθμιση του ρολογιού

2 Για ρύθμιση του χρόνου καθυστέρησης κατά την είσοδο

3 Για ρύθμιση του χρόνου καθυστέρησης κατά την έξοδο

4 Για ρύθμιση του χρόνου που θα ηχεί η σειρήνα

5 Για ρύθμιση του αριθμού των κουδουνισμάτων του τηλεφώνου

6 Για ρύθμιση της συχνότητας του ελέγχου των ανιχνευτών

7 Ενεργοποίηση ηχητικού τόνου όπλισης/αφόπλισης

8. Ενεργοποίηση αποστολής αναφοράς οπλισμού/αφοπλισμού

9 Άλλες ρυθμίσεις συστήματος

4.8 ΡΥΘΜΙΣΗ ΤΟΥ ΡΟΛΟΓΙΟΥ

Η καταχώρηση της τρέχουσας ημερομηνίας και ώρας είναι σημαντική για την αναφορά των γεγονότων (π.χ. πότε οπλίστηκε, πότε ενεργοποιήθηκε εξαιτίας παραβίασης κλπ)

Για να ρυθμίσετε την ώρα του συστήματος ακολουθήστε την παρακάτω διαδικασία

..

Πατήστε [*] για 3 δευτερόλεπτα .

Πληκτρολογήστε τον κωδικό εγκαταστάτη (από το εργοστάσιο είναι 12345) και [#]
Πατήστε 4 και [#]

Πατήστε 1 και [#] για να καταχωρήσετε την τρέχουσα ημερομηνία και ώρα.

Πληκτρολογήστε τα δύο τελευταία ψηφία του τρέχοντος έτους, δύο ψηφία για τον τρέχοντα μήνα (π.χ. 01 για τον Ιανουάριο), δύο ψηφία για την τρέχουσα ημέρα (π.χ. 02 για τη δεύτερη ημέρα του μήνα), δύο ψηφία για την ώρα (είναι ρυθμισμένο σε 24ωρη βάση, π.χ. για τις 8 η ώρα το βράδυ πρέπει να πληκτρολογήσετε 20), δύο ψηφία για τα λεπτά και τέλος [#] για επιβεβαίωση.

Για παράδειγμα αν θέλετε να εισάγετε ώρα και ημερομηνία
22/12/2012 και ώρα 22: 59: 36sec θα πληκτρολογήσετε

Press[*] for 3 seconds

* → Enter password + 0 1 2 3 4 5 + # + 4 # + 1 # →

Please enter system clock, press confirm key to save, press back key to exit. + 1 2 + 1 2 + 2 2 + 2 2 + 5 9

Y M D H Min

+ 3 6 + #

Sec on screen

4.9 ΡΥΘΜΙΣΗ ΤΟΥ ΧΡΟΝΟΥ ΚΑΘΥΣΤΕΡΗΣΗΣ ΚΑΤΑ ΤΗΝ ΕΙΣΟΔΟ

Όταν θέλετε να εισέλθετε στο χώρο που προστατεύεται συνήθως στην ζώνη εισόδου είναι χρήσιμο να έχετε ορίσει μια χρονική καθυστέρηση. Από το εργοστάσιο ο χρόνος αυτός είναι 10 δευτερόλεπτα. Οι επιλογές σας είναι από 0 δευτερόλεπτα (άμεση όπλιση του συστήματος) μέχρι 255 δευτερόλεπτα. Σε κάθε περίπτωση όταν η χρονοκαθυστέρηση, θα πρέπει να εισαχθεί με τρία ψηφία, πχ αν θέλετε καθυστέρηση 9 δευτερολέπτων πρέπει να πληκτρολογήσετε 009. Αν για παράδειγμα θέλετε να ρυθμίσετε την καθυστέρηση εισόδου σε 20 δευτερόλεπτα πληκτρολογήστε:

..

Press[*] for 3 seconds

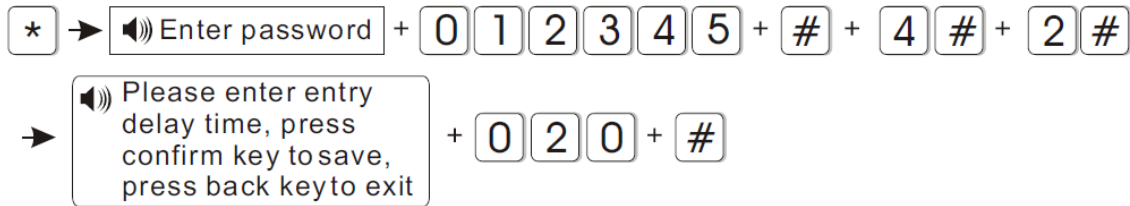

4.10 ΡΥΘΜΙΣΗ ΤΟΥ ΧΡΟΝΟΥ ΚΑΘΥΣΤΕΡΗΣΗΣ ΚΑΤΑ ΤΗΝ ΕΞΟΔΟ

Όταν θέλετε να εξέλθετε από το χώρο που προστατεύεται είναι χρήσιμο να υπάρχει κάποια χρονική καθυστέρηση από τότε που θα δώσετε εντολή οπλισμού μέχρι τη στιγμή που θα οπλιστεί το σύστημα, ώστε να έχετε χρόνο να βγείτε χωρίς να δημιουργούνται ψευδείς συναγερμοί. Από το εργοστάσιο ο χρόνος αυτός είναι 10 δευτερόλεπτα. Οι επιλογές σας είναι από 0 δευτερόλεπτα (άμεση όπλιση του συστήματος) μέχρι 255 δευτερόλεπτα (δηλ. πάνω από 4 λεπτά). Σε κάθε περίπτωση όταν θα φτάσετε στο σημείο που θα καταχωρήσετε τη χρονοκαθυστέρηση, θα πρέπει να πληκτρολογήσετε τρία ψηφία, πχ αν θέλετε καθυστέρηση 9 δευτερολέπτων πρέπει να πληκτρολογήσετε 009. Αν για παράδειγμα θέλετε να ρυθμίσετε την καθυστέρηση εισόδου σε 20 δευτερόλεπτα πληκτρολογήστε:

Press[*] for 3 seconds

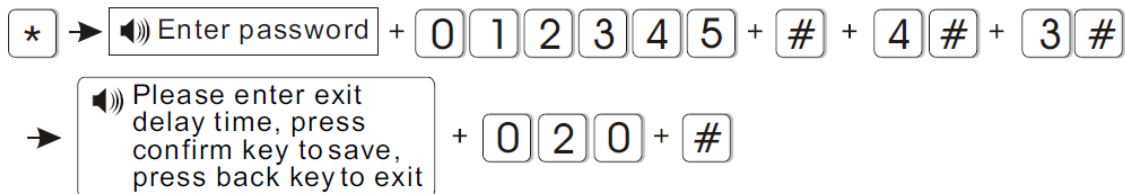

4.11 ΡΥΘΜΙΣΗ ΤΟΥ ΧΡΟΝΟΥ ΠΟΥ ΘΑ ΗΧΕΙ Η ΣΕΙΡΗΝΑ

Μπορείτε να ρυθμίσετε το χρόνο που θα ηχεί η σειρήνα από τη στιγμή που θα ενεργοποιηθεί ο συναγερμός. Από το εργοστάσιο ο χρόνος αυτός είναι 5 λεπτά. Οι επιλογές σας είναι από 0 λεπτά (η σειρήνα θα είναι σε κατάσταση σίγασης – θα σας είναι χρήσιμο όταν κάνετε τις δοκιμές) μέχρι 30 λεπτά. Σε κάθε περίπτωση όταν θα φτάσετε στο σημείο που θα καταχωρήσετε το χρόνο που θα ηχεί η σειρήνα, θα πρέπει να πληκτρολογήσετε δύο ψηφία, πχ αν θέλετε χρόνο 2 λεπτών πρέπει να πληκτρολογήσετε 02. Αν για παράδειγμα θέλετε να ορίσετε το χρόνο που θα ηχεί η σειρήνα σε 10 δευτερόλεπτα πληκτρολογήστε

Press[*] for 3 seconds

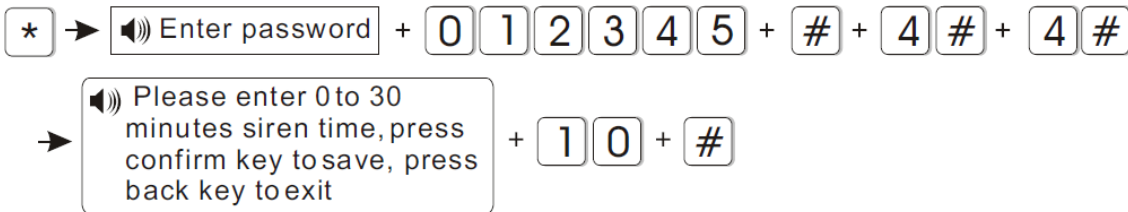

4.12 ΡΥΘΜΙΣΗ ΤΟΥ ΑΡΙΘΜΟΥ ΚΟΥΔΟΥΝΙΣΜΑΤΩΝ ΤΟΥ ΤΗΛΕΦΩΝΟΥ

(για να “σηκώσει” την γραμμή η μονάδα συναγερμού)

Μπορείτε να καλείτε τον τηλεφωνικό αριθμό που είναι συνδεδεμένο το σύστημα συναγερμού και να το ελέγχετε από μακριά. Όταν καλείτε το σύστημα θα ανταποκρίνεται (θα “σηκώνει” την γραμμή) μετά από κάποιο καθορισμένο αριθμό κουδουνισμάτων. Μπορείτε να ρυθμίσετε τον αριθμό των κουδουνισμάτων. Από το εργοστάσιο ο αριθμός των κουδουνισμάτων είναι 7. Οι επιλογές σας είναι από 0 κουδουνίσματα (το σύστημα του συναγερμού δεν θα αποκρίνεται) μέχρι 15 κουδουνίσματα. Σε κάθε περίπτωση όταν θα φτάσετε στο σημείο που θα καταχωρήσετε των κουδουνισμάτων, θα πρέπει να πληκτρολογήσετε δύο ψηφία, πχ αν θέλετε 9 κουδουνίσματα πρέπει να πληκτρολογήσετε 09.

(Προσοχή : Σε κάθε περίπτωση ο αριθμός των κουδουνισμάτων θα πρέπει να είναι μικρότερος από αυτόν μετά τον οποίο ο πάροχος διακόπτει την επικοινωνία). Αν για παράδειγμα θέλετε ο συναγερμός να απαντάς τα 5 κουδουνίσματα πληκτρολογήστε:

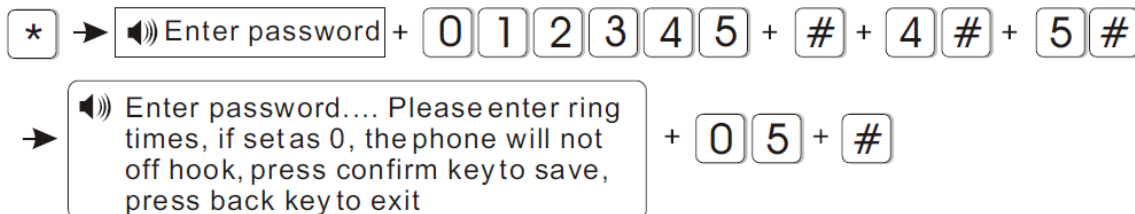

4.13 ΡΥΘΜΙΣΗ ΠΕΡΙΟΔΟΥ ΕΛΕΓΧΟΥ ΤΩΝ ΑΝΙΧΝΕΥΤΩΝ

Η κεντρική μονάδα έχει τη δυνατότητα να επικοινωνεί αμφίδρομα με τους ανιχνευτές ώστε να ελέγχει την κατάστασή τους, δηλαδή αν βρίσκονται εντός εμβέλειας και αν οι μπαταρίες των ανιχνευτών έχουν επαρκή ενέργεια ή έχουν σχεδόν εκφορτιστεί. Μπορείτε να ρυθμίσετε την περίοδο μεταξύ δύο τέτοιων διαδοχικών ελέγχων. Από το εργοστάσιο είναι επιλεγμένο να μην υπάρχει επικοινωνία (είναι καταχωρημένος ο αριθμός 00). Οι επιλογές σας είναι από 00 (η κεντρική μονάδα δεν επικοινωνεί με τους ανιχνευτές) μέχρι 24 ώρες. Σε κάθε περίπτωση όταν θα φτάσετε στο σημείο που θα καταχωρήσετε των ωρών μεταξύ δύο διαδοχικών ελέγχων, θα πρέπει να πληκτρολογήσετε δύο ψηφία, πχ αν θέλετε 9 ώρες πρέπει να πληκτρολογήσετε 09. Αν για παράδειγμα θέλετε ο έλεγχος επικοινωνίας των αισθητήρων να γίνεται κάθε 8 ώρες πληκτρολογήστε:

Press[*] for 3 seconds

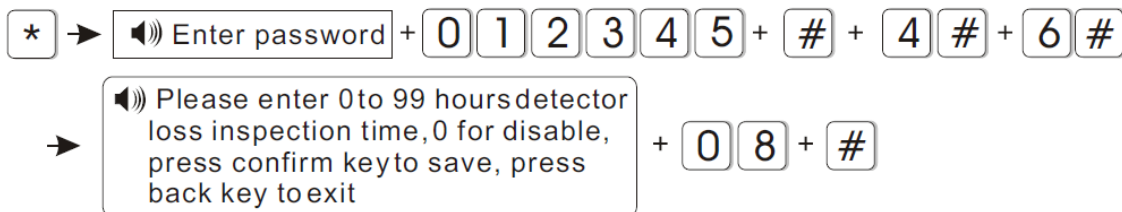

Σημείωση: Ο κάθε ανιχνευτής θα πρέπει να απαντά σε κάθε σήμα επικοινωνίας ελέγχου που δέχεται. Αυτό απαιτεί κατανάλωση ενέργειας. Προτείνεται ο χρόνος μεταξύ δύο διαδοχικών σημάτων επικοινωνίας ελέγχου να μην είναι πολύ μικρός, (ιδανικά 24 ώρες/μια φορά την ημέρα) γιατί η συχνή επικοινωνία θα μειώνει τη διάρκεια της μπαταρίας των ανιχνευτών.

4.14 ΡΥΘΜΙΣΗ ΤΟΥ ΧΡΟΝΟΥ ΜΕΤΑΞΥ ΔΥΟ ΣΗΜΑΤΩΝ ΕΛΕΓΧΟΥ ΕΠΙΚΟΙΝΩΝΙΑΣ

Πριν προχωρήσετε στη ρύθμιση αυτή, σας συνιστούμε πρώτα να έρθετε σε επαφή με το Κέντρο Λήψης Σημάτων που επιθυμείτε να συμβληθείτε και να συμβουλευτείτε για τις διάφορες επιλογές.

Η κεντρική μονάδα έχει τη δυνατότητα να επικοινωνεί αμφίδρομα με το Κέντρο Λήψης Σημάτων που πιθανόν να είστε συμβεβλημένοι. Μπορείτε να ρυθμίσετε το χρόνο μεταξύ δύο τέτοιων σημάτων επικοινωνίας ελέγχου. Από το εργοστάσιο είναι επιλεγμένο να μην υπάρχει επικοινωνία (είναι καταχωρημένος ο αριθμός 00). Οι επιλογές σας είναι από 00 (το σύστημα του συναγερμού δεν επικοινωνεί με τους ανιχνευτές) μέχρι 24 ώρες. Σε κάθε περίπτωση όταν θα φτάσετε στο σημείο που θα καταχωρήσετε των ωρών μεταξύ δύο διαδοχικών σημάτων επικοινωνίας, θα πρέπει να πληκτρολογήσετε δύο ψηφία, πχ αν θέλετε 9 ώρες πρέπει να πληκτρολογήσετε 09. Η ρύθμιση γίνεται ως εξής:

Πατήστε [*] για 3 δευτερόλεπτα . Ακούγεται το μήνυμα: “Please enter administrator password”

Πληκτρολογήστε τον κωδικό προγραμματισμού (από το εργοστάσιο είναι 9876) και [#] Μεταβήκατε στο 1ο επίπεδο του μενού - Ακούγεται το μήνυμα με τις επιλογές που έχετε

Πατήστε 4 και [#] - Μεταβήκατε στο 2ο επίπεδο του μενού

Ακούγεται το μήνυμα με τις επιλογές που έχετε

Πατήστε 7 και [#] για να καταχωρήσετε των ωρών μεταξύ δύο διαδοχικών σημάτων επικοινωνίας ελέγχου από το ΚΛΣ. Μεταβήκατε στο 3ο επίπεδο του μενού

Ακούγεται το μήνυμα: "Enter 0-24 hours interval on communication inspection, 0 for not inspect - Press back key [RETURN] to exit setting. Press confirm key [#] to save. Press [*] to delete"

Πληκτρολογείστε των ωρών μεταξύ δύο διαδοχικών σημάτων επικοινωνίας ελέγχου των ανιχνευτών σε μορφή δύο ψηφίων και [#] για επιβεβαίωση. Θα ακουστεί το μήνυμα: "Setting is saved" και αυτόματα θα μεταβεί ένα επίπεδο πίσω. Για να βγείτε από το μενού μετά την επιτυχή καταχώρηση ή αν κατά λάθος μπήκατε σε αυτό το μενού, απλά πατήστε "RETURN" μία φορά για να μεταβείτε ένα επίπεδο πίσω στο μενού, δύο φορές για να μεταβείτε δύο επίπεδα πίσω κ.ο.κ

Παράδειγμα: Ας υποθέσουμε ότι ο υπάρχων κωδικός εγκαταστάτη είναι ο εργοστασιακός (9876) και θέλετε να καταχωρήσετε ότι το σύστημα θα επικοινωνεί με το ΚΛΣ κάθε 18 ώρες:

Πατήστε και κρατήστε πατημένο [*], ακούγεται η φωνητική οδηγία και πληκτρολογήστε 9876 και μετά [#]. Ακούγεται η επόμενη φωνητική οδηγία, πληκτρολογήστε το 4 και μετά [#]. Ακούγεται η επόμενη φωνητική οδηγία, πληκτρολογήστε 7 και μετά [#]. Ακούγεται η επόμενη φωνητική οδηγία, πληκτρολογήστε 18 και μετά [#]. Θα ακουστεί η φωνητική επιβεβαίωση της καταχώρησης του χρόνου μεταξύ δύο σημάτων επικοινωνίας ελέγχου με το ΚΛΣ. Αν θέλετε να επιστρέψετε σε προηγούμενα επίπεδα του μενού πατήστε "RETURN".

4.15 ΡΥΘΜΙΣΗ ΤΟΥ ΗΧΟΥ ΟΠΛΙΣΗΣ ΚΑΙ ΑΦΟΠΛΙΣΗΣ ΤΟΥ ΣΥΣΤΗΜΑΤΟΣ

Υπάρχει η δυνατότητα το σύστημα να σας ειδοποιεί ηχητικά (με ένα βραχύ ήχο) όταν το σύστημα οπλίζεται ή αφοπλίζεται. Από το εργοστάσιο είναι επιλεγμένο να μην υπάρχει ηχητική ειδοποίηση (είναι καταχωρημένος ο αριθμός 1). Οι επιλογές σας είναι ή 1 (να μην υπάρχει ηχητική ειδοποίηση) ή 2 (να υπάρχει ηχητική ειδοποίηση). Η ρύθμιση γίνεται ως εξής:

Πατήστε [*] για 3 δευτερόλεπτα - Ακούγεται το μήνυμα: "Please enter administrator password"

Πληκτρολογήστε τον κωδικό προγραμματισμού (από το εργοστάσιο είναι 9876) και [#] Μεταβήκατε στο 1ο επίπεδο του μενού - Ακούγεται το μήνυμα με τις επιλογές που έχετε

Πατήστε 4 και [#] - Μεταβήκατε στο 2ο επίπεδο του μενού

Ακούγεται το μήνυμα με τις επιλογές που έχετε

Πατήστε 8 και [#] για να καταχωρήσετε την επιλογή σας.

Μεταβήκατε στο 3ο επίπεδο του μενού

Ακούγεται το μήνυμα: "Choose arm/disarm indication voice. One, no voice, two, short sound - Press back key [RETURN] to exit setting. Press confirm key [#] to save. Press [*] to delete"

Πληκτρολογείστε τον 1 (καθόλου ειδοποίηση) ή 2 (να υπάρχει ηχητική ειδοποίηση) και [#] για επιβεβαίωση. Θα ακουστεί το μήνυμα: "Setting is saved" και αυτόματα θα μεταβεί ένα επίπεδο πίσω. Για να βγείτε από το μενού μετά την επιτυχή καταχώρηση ή αν κατά

..

λάθος μπήκατε σε αυτό το μενού, απλά πατήστε "RETURN" μία φορά για να μεταβείτε ένα επίπεδο πίσω στο μενού, δύο φορές για να μεταβείτε δύο επίπεδα πίσω κ.ο.κ.

Παράδειγμα: Ας υποθέσουμε ότι ο υπάρχων κωδικός εγκαταστάτη είναι ο εργοστασιακός (9876) και θέλετε να καταχωρήσετε να υπάρχει ηχητική ειδοποίηση για την όπλιση/αφόπλιση:

Πατήστε και κρατήστε πατημένο [*], ακούγεται η φωνητική οδηγία και πληκτρολογήστε 9876 και μετά [#]. Ακούγεται η επόμενη φωνητική οδηγία, πληκτρολογήστε το 4 και μετά [#]. Ακούγεται η επόμενη φωνητική οδηγία, πληκτρολογήστε 8 και μετά [#]. Ακούγεται η επόμενη φωνητική οδηγία, πληκτρολογήστε 2 και μετά [#]. Θα ακουστεί η φωνητική επιβεβαίωση της καταχώρησης ηχητική ειδοποίηση για την όπλιση/αφόπλιση του συστήματος. Αν θέλετε να επιστρέψετε σε προηγούμενα επίπεδα του μενού πατήστε "RETURN".

4.16 ΡΥΘΜΙΣΗ ΤΩΝ ΑΝΑΦΟΡΩΝ ΓΙΑ ΟΠΛΙΣΗ/ΑΦΟΠΛΙΣΗ ΣΤΟ ΚΛΣ

Πριν προχωρήσετε στη ρύθμιση αυτή, σας συνιστούμε πρώτα να έρθετε σε επαφή με το Κέντρο Λήψης Σημάτων που έχει συμβληθεί προκειμένου να ενημερώσετε για την παραμετροποίηση και τις χρεώσεις.

Υπάρχει η δυνατότητα το σύστημα σας να επικοινωνεί με το Κέντρο Λήψης Σημάτων και να στέλνει αναφορές για την όπλιση και αφόπλιση του συστήματος. Από το εργοστάσιο είναι επιλεγμένο να μην υπάρχει επικοινωνία (είναι καταχωρημένος ο αριθμός 1). Οι επιλογές σας είναι ή 1 (να μην υπάρχει επικοινωνία) ή 2 (να υπάρχει επικοινωνία). Η ρύθμιση γίνεται ως εξής:

Πατήστε [*] για 3 δευτερόλεπτα - Ακούγεται το μήνυμα: "Please enter administrator password"

Πληκτρολογήστε τον κωδικό προγραμματισμού (από το εργοστάσιο είναι 9876) και [#] Μεταβήκατε στο 1ο επίπεδο του μενού - Ακούγεται το μήνυμα με τις επιλογές που έχετε

Πατήστε 4 και [#] - Μεταβήκατε στο 2ο επίπεδο του μενού

Ακούγεται το μήνυμα με τις επιλογές που έχετε

Πατήστε 9 και [#] για να καταχωρήσετε την επιλογή σας.

Μεταβήκατε στο 3ο επίπεδο του μενού

Ακούγεται το μήνυμα: "Please choose arm/disarm report. One, no report, two, report - Press back key [RETURN] to exit setting. Press confirm key [#] to save. Press [*] to delete"

Πληκτρολογείτε τον 1 (καθόλου επικοινωνία) ή 2 (να υπάρχει επικοινωνία) και [#] για επιβεβαίωση. Θα ακουστεί το μήνυμα: "Setting is saved" και αυτόματα θα μεταβεί ένα επίπεδο πίσω. Για να βγείτε από το μενού μετά την επιτυχή καταχώρηση ή αν κατά λάθος μπήκατε σε αυτό το μενού, απλά πατήστε "RETURN" μία φορά για να μεταβείτε ένα επίπεδο πίσω στο μενού, δύο φορές για να μεταβείτε δύο επίπεδα πίσω κ.ο.κ.

..

Παράδειγμα: Ας υποθέσουμε ότι ο υπάρχων κωδικός εγκαταστάτη είναι ο εργοστασιακός (9876) και θέλετε να καταχωρήσετε να υπάρχει επικοινωνία με το ΚΛΣ για την όπλιση/αφόπλιση:

Πατήστε και κρατήστε πατημένο [*], ακούγεται η φωνητική οδηγία και πληκτρολογήστε 9876 και μετά [#]. Ακούγεται η επόμενη φωνητική οδηγία, πληκτρολογήστε το 4 και μετά [#]. Ακούγεται η επόμενη φωνητική οδηγία, πληκτρολογήστε 9 και μετά [#]. Ακούγεται η επόμενη φωνητική οδηγία, πληκτρολογήστε 2 και μετά [#]. Θα ακουστεί η φωνητική επιβεβαίωση της καταχώρησης της αποστολής αναφορών για την όπλιση και αφόπλιση του συστήματος στο ΚΛΣ. Αν θέλετε να επιστρέψετε σε προηγούμενα επίπεδα του μενού πατήστε "RETURN".

4.17 ΠΡΟΓΡΑΜΜΑΤΙΣΜΟΣ ΑΣΥΡΜΑΤΩΝ ΑΝΙΧΝΕΥΤΩΝ ΚΑΙ ΑΛΛΩΝ ΣΥΣΚΕΥΩΝ

Μπορείτε να προγραμματίσετε ή να διαγράψετε ασύρματους ανιχνευτές καθώς και άλλες ασύρματες συσκευές στο σύστημά σας, όπως αναφέρονται παρακάτω:

Πατήστε [*] για 3 δευτερόλεπτα.

Ακούγεται το μήνυμα: "Please enter administrator password"

Πληκτρολογήστε τον κωδικό εγκαταστάτη (από το εργοστάσιο είναι 9876) και [#].

Ακούγεται το μήνυμα με τις επιλογές που έχετε

Πληκτρολογήστε 5 και [#].

Ακούγεται το μήνυμα με τις επιλογές που έχετε

Πληκτρολογήστε έναν από τους ακόλουθους αριθμούς και [#]

- 1 Για αυτόματο προγραμματισμό επιπλέον τηλεχειριστηρίων
- 2 Για αυτόματο προγραμματισμό επιπλέον ανιχνευτών
- 3 Για προγραμματισμό μέσω κωδικού επιπλέον τηλεχειριστηρίων
- 4 Για προγραμματισμό μέσω κωδικού επιπλέον ανιχνευτών
- 5 Για διαγραφή τηλεχειριστηρίων
- 6 Για διαγραφή ανιχνευτών
- 7 Για προγραμματισμό ασύρματων σειρήνων
 1. Καταχώρηση τηλεχειριστηρίων
 2. Καταχώριση αισθητήρων
 3. Καταχώρηση ασύρματων διακοπών
 4. Καταχώρηση ασύρματη σειρήνας
 5. Καταχώρηση κουδουνιού πόρτας

4.18 ΠΡΟΓΡΑΜΜΑΤΙΣΜΟΣ ΚΑΙ ΔΙΑΓΡΑΦΗ ΤΗΛΕΧΕΙΡΙΣΤΗΡΙΩΝ

Μπορείτε να καταχωρήσετε ένα τηλεχειριστήριο είτε απλά διεγείροντας το (πατώντας το κουμπί ARM) είτε πληκτρολογώντας το αριθμό που υπάρχει στο πίσω μέρος του. Τέλος μπορείτε να διαγράψετε ένα τηλεχειριστήριο.

Press[*] for 3 seconds

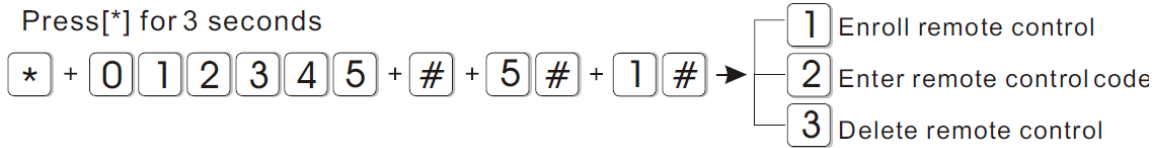

1 Καταχώρηση τηλεχειριστηρίου

2 Εισαγωγή κωδικού τηλεχειριστηρίου

3 Διαγραφή τηλεχειριστηρίου

Αν για παράδειγμα θέλετε να καταχωρήσετε ένα νέο τηλεχειριστήριο στη θέση 3 διεγείροντας το ακολουθήστε την παρακάτω διαδικασία

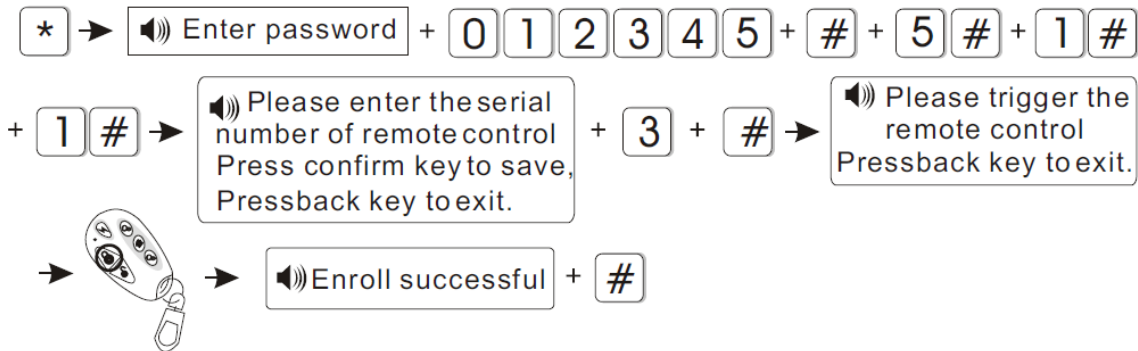

Αν για παράδειγμα θέλετε να καταχωρήσετε ένα τηλεχειριστήριο πληκτρολογώντας τον αριθμό που θα βρείτε στο πίσω μέρος του (στο παράδειγμα μας 11211314 στην θέση 8 ακολουθήστε την παρακάτω διαδικασία.

Press[*] for 3 seconds

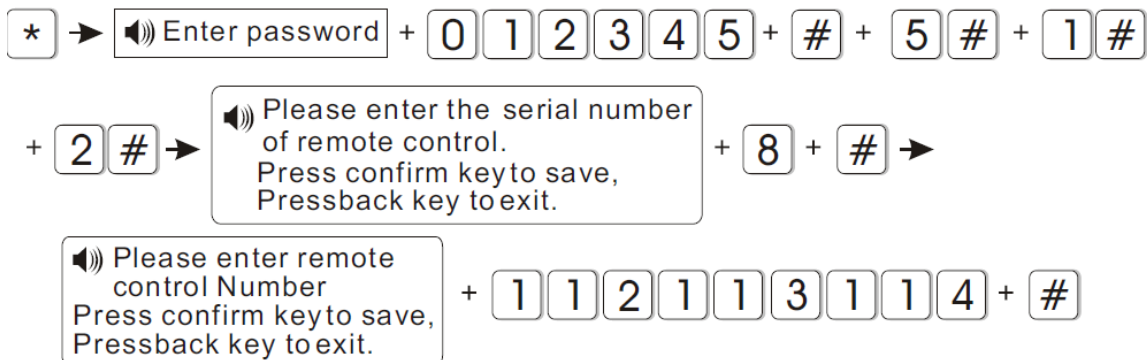

Αν για παράδειγμα θέλετε να διαγράψετε το τηλεχειριστήριο που έχει καταχωρηθεί στη θέση 5 ακολουθήστε την παρακάτω διαδικασία

..

Press[*] for 3 seconds

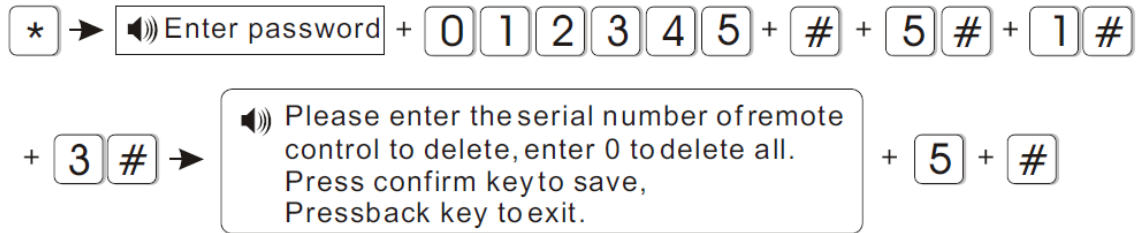

4.19 ΠΡΟΓΡΑΜΜΑΤΙΣΜΟΣ ΚΑΙ ΔΙΑΓΡΑΦΗ ΑΣΥΡΜΑΤΩΝ ΑΝΙΧΝΕΥΤΩΝ

Μπορείτε να καταχωρήσετε έναν ασύρματο αισθητήρα είτε απλά διεγείροντας το είτε πληκτρολογώντας το αριθμό που υπάρχει στο πίσω μέρος του. Τέλος μπορείτε να διαγράψετε έναν αισθητήρα.

Press[*] for 3 seconds



Αν για παράδειγμα θέλετε να καταχωρήσετε ένα νέο αισθητήρα στη θέση 9 διεγείροντας τον ακολουθήστε την παρακάτω διαδικασία

Press[*] for 3 seconds

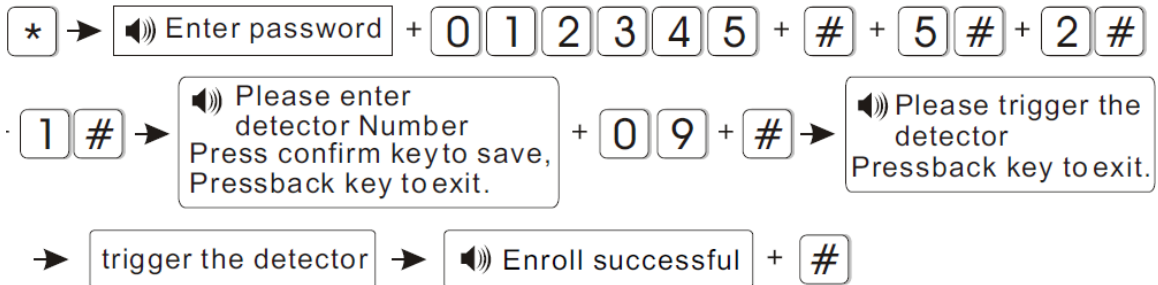

Αν για παράδειγμα θέλετε να καταχωρήσετε έναν αισθητήριο πληκτρολογώντας τον αριθμό που θα βρείτε στο πίσω μέρος του (στο παράδειγμα μας 011022033 στην θέση 7 ακολουθήστε την παρακάτω διαδικασία.

..

Press[*] for 3 seconds

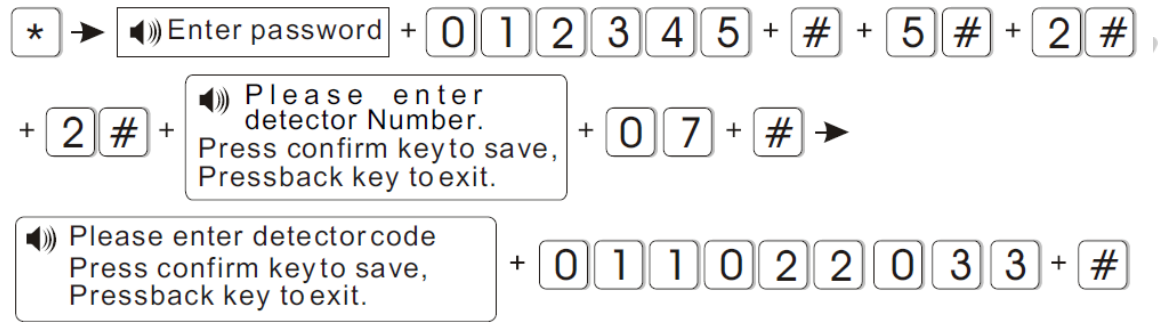

Αν για παράδειγμα θέλετε να διαγράψετε έναν αισθητήρα που έχει καταχωρηθεί στη θέση 3 ακολουθήστε την παρακάτω διαδικασία

Press[*] for 3 seconds

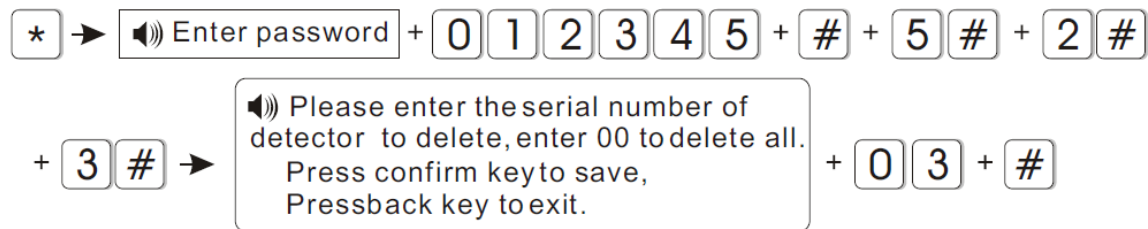

4.20 ΠΡΟΓΡΑΜΜΑΤΙΣΜΟΣ ΑΣΥΡΜΑΤΩΝ ΣΕΙΡΗΝΩΝ



1 Καταχώρηση ασύρματης Σειρήνας

2 Διαγραφή ασύρματης σειρήνας

Βάλτε το συναγερμό σε κατάσταση καταχώρηση σειρήνας και στην συνέχεια θέστε και την σειρήνα σε κατάσταση καταχώρησης ακολουθώντας τις οδηγίες χρήσης της.

Για να διαγράψετε ασύρματη σειρήνα πληκτρολογήστε

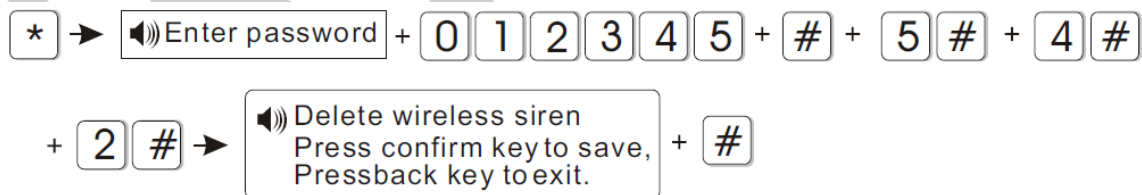

..

4.21 ΠΡΟΓΡΑΜΜΑΤΙΣΜΟΣ ΙΔΙΟΤΗΤΩΝ ΖΩΝΩΝ ΚΑΙ ΡΥΘΜΙΣΗ ΤΟΥ ΗΧΟΥ ΤΗΣ ΣΕΙΡΗΝΑΣ

Μπορείτε να προγραμματίσετε την κάθε μία ζώνη του συστήματος να έχει συγκεκριμένα χαρακτηριστικά. Επιπλέον μπορείτε να προγραμματίσετε τον τρόπο που θα ηχεί η σειρήνα ανάλογα με τη ζώνη που θα ενεργοποιείται.

5 ΠΡΟΓΡΑΜΜΑΤΙΣΜΟΣ ΙΔΙΟΤΗΤΩΝ ΖΩΝΩΝ

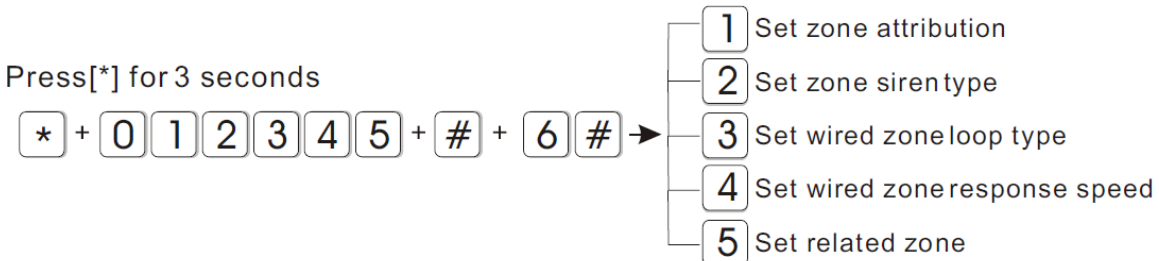

5.1 ΠΡΟΓΡΑΜΜΑΤΙΣΜΟΣ ΙΔΙΟΤΗΤΩΝ ΖΩΝΩΝ ΚΑΙ ΡΥΘΜΙΣΗ ΤΟΥ ΗΧΟΥ ΤΗΣ ΣΕΙΡΗΝΑΣ

Μπορείτε να προγραμματίσετε την κάθε μία ζώνη του συστήματος να έχει συγκεκριμένα χαρακτηριστικά. Επιπλέον μπορείτε να προγραμματίσετε τον τρόπο που θα ηχεί η σειρήνα ανάλογα με τη ζώνη που θα ενεργοποιείται.

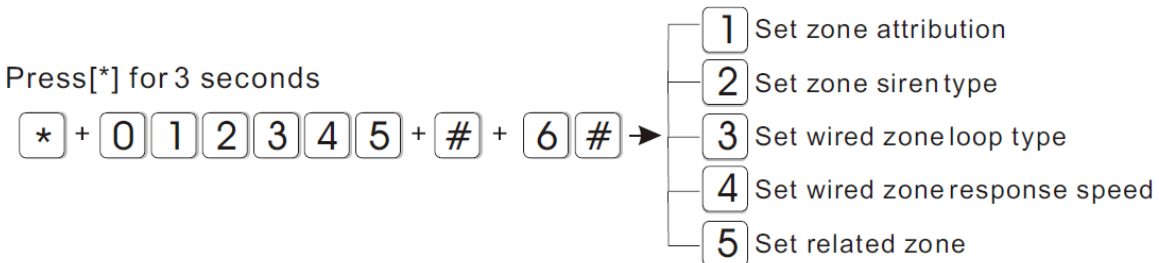

1. Καθορισμός τύπου ζώνης
2. Καθορισμός ηχητικής ειδοποίησης ζώνης
3. Καθορισμός τύπου βρόγχου ενσύρματης ζώνης
4. Καθορισμός χρόνου απόκρισης ενσύρματης ζώνης
5. Καθορισμός σχετιζόμενης ζώνης

Μπορείτε να προγραμματίσετε όποιες από τις 40 ζώνες (32 ασύρματες και 8 ενσύρματες) του συστήματος χρησιμοποιείτε ώστε να έχουν ένα από τα εννέα παρακάτω χαρακτηριστικά:

(0) Ανενεργή Ζώνη: Είναι ζώνη την οποία για κάποιο λόγο θέλετε να την παρακάμψετε. Όταν παραβιάζεται μία τέτοιου είδους ζώνη, το σύστημα δεν θα ενεργοποιείται ακόμα κι αν είναι σπλισμένο.

(1) Ζώνη με Χρονοκαθυστέρηση: Είναι ζώνη που συνήθως χρησιμοποιείται στην κεντρική είσοδο του χώρου που προστατεύεται. Όταν παραβιάζεται μία τέτοιου είδους ζώνη και το σύστημα είναι οπλισμένο είτε σε τύπο “AWAY” είτε σε τύπο “HOME”, ο συναγερμός θα ενεργοποιηθεί με καθυστέρηση κάποιου χρονικού διαστήματος το οποίο έχει οριστεί ώστε να έχετε την δυνατότητα να αφοπλίσετε το σύστημα.

(2)Περιμετρική Ζώνη: Είναι ζώνη που χρησιμοποιείται για ανιχνευτές που είναι τοποθετημένοι στην περίμετρο του χώρου (μπαλκονόπορτες, πόρτες, παράθυρα, κλπ). Όταν παραβιάζεται μία τέτοιου είδους ζώνη και το σύστημα είναι οπλισμένο είτε σε τύπο “AWAY” είτε σε τύπο “HOME”, ο συναγερμός θα ενεργοποιηθεί άμεσα και θα ειδοποιήσει τον ιδιοκτήτη με τους τρόπους που έχουν οριστεί.

(3) Εσωτερική Ζώνη: Είναι ζώνη που χρησιμοποιείται συνήθως στο εσωτερικό του χώρου που προστατεύεται ώστε να αποτελέσει μία δεύτερη ασφαλιστική δικλείδα προστασίας.). Όταν παραβιάζεται μία τέτοιου είδους ζώνη και το σύστημα είναι οπλισμένο σε τύπο “AWAY”, ο συναγερμός θα ενεργοποιηθεί άμεσα και θα ειδοποιήσει τον ιδιοκτήτη με τους τρόπους που έχουν οριστεί . Αν όμως το σύστημα είναι οπλισμένο σε τύπο “HOME”, ο συναγερμός δεν θα ενεργοποιηθεί. Ο τύπος όπλισης “HOME” συνηθίζεται να χρησιμοποιείται όταν βρίσκονται εντός του χώρου που προστατεύεται υπάρχουν άτομα.

(4) Ζώνη Έκτακτης Ανάγκης: Είναι ζώνη που χρησιμοποιείται για περιπτώσεις έκτακτης ανάγκης ή από ανθρώπους με κινητικά προβλήματα. Όταν ενεργοποιείται μία τέτοιου είδους ζώνη, ο συναγερμός θα ενεργοποιηθεί άμεσα είτε είναι οπλισμένος, είτε όχι και θα ειδοποιήσει τον ιδιοκτήτη με τους τρόπους που έχουν οριστεί.

(5) Ζώνη διαρκώς ενεργοποιημένη (24 ώρη ζώνη)

(6) Ζώνη Πυρκαγιάς: Είναι ζώνη που συνδέεται με ανιχνευτή καπνού. Σε περίπτωση που ο ανιχνευτής καπνού ανιχνεύσει καπνό, τότε ο συναγερμός θα ενεργοποιηθεί άμεσα είτε είναι οπλισμένος, είτε όχι και θα ειδοποιήσει τον ιδιοκτήτη με τους τρόπους που έχουν οριστεί.

(7) Ζώνη άμεσης ενεργοποίησης-απενεργοποίησης : Είναι ζώνη που συνδέεται με κάποιο σύστημα πρόσβασης (access control system) ώστε ο συναγερμός να οπλιζέται-αφοπλιζέται μέσω αυτού του συστήματος.. Έχει εφαρμογή ΜΟΝΟ στις ενσύρματες ζώνες του συστήματος.

Αν για παράδειγμα θέλετε να προγραμματίσετε την (ενσύρματη) ζώνη 39 σαν ζώνη άμεσης ενεργοποίησης απενεργοποίησης (7) πληκτρολογήστε:

Press[*] for 3 seconds

* → Enter password + 0 1 2 3 4 5 + # + 6 # + 1 #

→ Please enter the zone No. to modify.
Press confirm key to save,
Pressback key to exit. + 3 9 + # →

Please choose zone type:
0. Disable the zone 1. Delayzone 2. Perimeterzone 3. Interior zone + 7 + #
4. Emergency zone 5. 24 hourszone 6. Firezone 7. Keyzone

5.2 ΠΡΟΓΡΑΜΜΑΤΙΣΜΟΣ ΗΧΟΥ ΣΕΙΡΗΝΑΣ ΑΝΑ ΖΩΝΗ

Μπορείτε να προγραμματίσετε όποιες από τις 40 ζώνες (32 ασύρματες και 8 ενσύρματες) του συστήματος χρησιμοποιείτε, καθώς και τα μπουτόν πανικού που έχετε στη διάθεσή σας ώστε να δώσουν εντολή στη σειρήνα για να ηχήσει με δύο διαφορετικούς τρόπους ή αυτή να σιγήσει:

(1) Αυξομειούμενος Ήχος Σειρήνας Συναγερμού: Οποιαδήποτε ζώνη παραβιάζεται και αντιστοιχίζεται στον τύπο αυτού του ήχου, θα ηχήσει ο κλασσικός συνεχής ήχος σειρήνας.

(2) Παλμικός Ήχος Σειρήνας: Οποιαδήποτε ζώνη παραβιάζεται και αντιστοιχίζεται στον τύπο αυτού του ήχου, θα ηχήσει διακοπτόμενος ήχος σειρήνας.

(3) Σίγαση Σειρήνας: Οποιαδήποτε ζώνη παραβιάζεται και αντιστοιχίζεται στον τύπο αυτού του ήχου, η σειρήνα δεν θα ηχήσει (το σύστημα θα εκτελέσει τις τηλεφωνικές κλήσεις).

Αν για θέλετε όταν παραβιάζεται η ζώνη 23 ο ήχος της σειρήνας να είναι παλμικός πληκτρολογήστε:

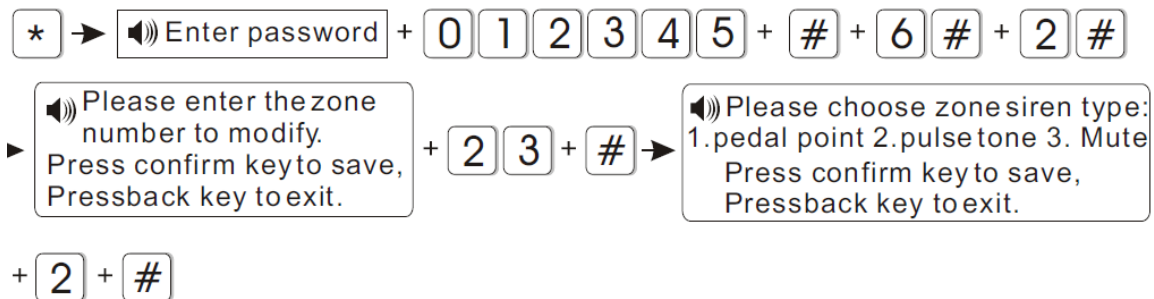

5.3 ΚΑΘΟΡΙΣΜΟΣ ΤΥΠΟΥ ΕΝΣΥΡΜΑΤΗΣ ΖΩΝΗΣ

Οι τύποι ζωνών που υποστηρίζονται είναι 3

1 EOL όταν η ζώνη βλέπει αντίσταση 10KΩ η κατάσταση της ζώνης είναι κανονική. Σε διαφορετική περίπτωση ηχεί συναγερμός.

2 N/C Όταν η είναι ανοικτή ηχεί συναγερμός.

3 N/O Όταν η ζώνη είναι βραχυκυκλωμένη ηχεί συναγερμός.

Παραδείγματα τύπου ζωνών

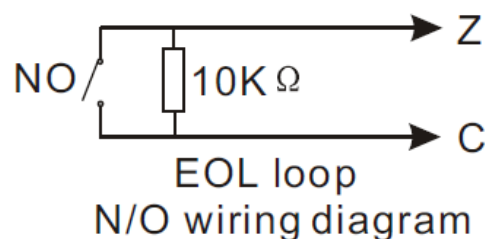
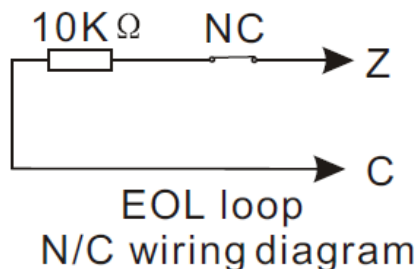

..

Αν για παράδειγμα θέλετε να προγραμματίσετε την ζώνη 35 σαν N/O πληκτρολογήστε

Press[*] for 3 seconds

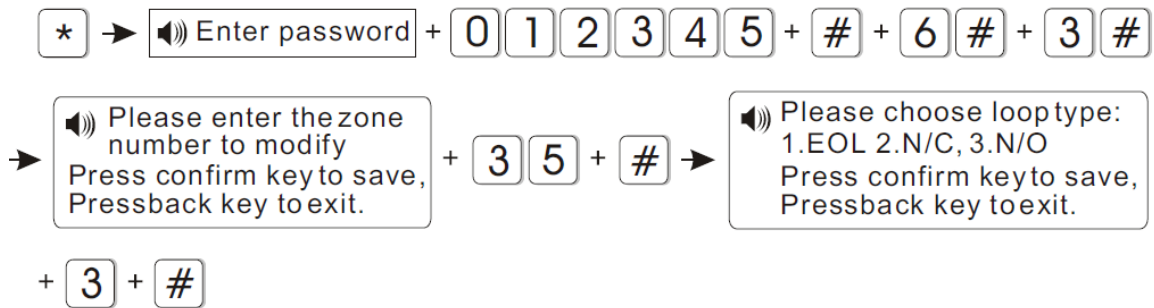

6 ΡΥΘΜΙΣΕΙΣ ΣΥΝΤΗΡΗΣΗΣ ΣΥΣΤΗΜΑΤΟΣ

Press[*] for 3 seconds

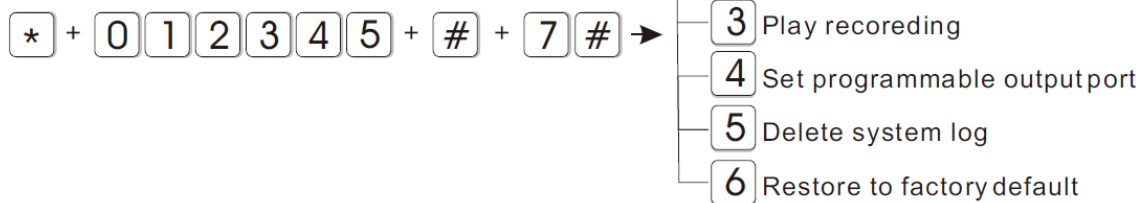

1. Καθορισμός οπλισμού αφοπλισμού μέσω χρονοδιακόπτη
2. Εγγραφή ηχητικού μηνύματος
3. Αναπαραγωγή ηχογραφημένου μηνύματος
4. Καθορισμός συμπεριφοράς προγραμματιζόμενης εξόδου
5. Διαγραφή αρχείου συστήματος
6. Επαναφορά εργοστασιακών ρυθμίσεων

ΚΑΘΟΡΙΣΜΟΣ ΟΠΛΙΣΜΟΥ ΑΦΟΠΛΙΣΜΟΥ ΜΕ ΧΡΟΝΟΔΙΑΚΟΠΤΗ

Αν για παράδειγμα θέλετε να ορίσετε ο συναγερμός να οπλίζει αυτόματα στις 17.30 και να αφοπλίζει στις 08.30 πληκτρολογήστε.

..

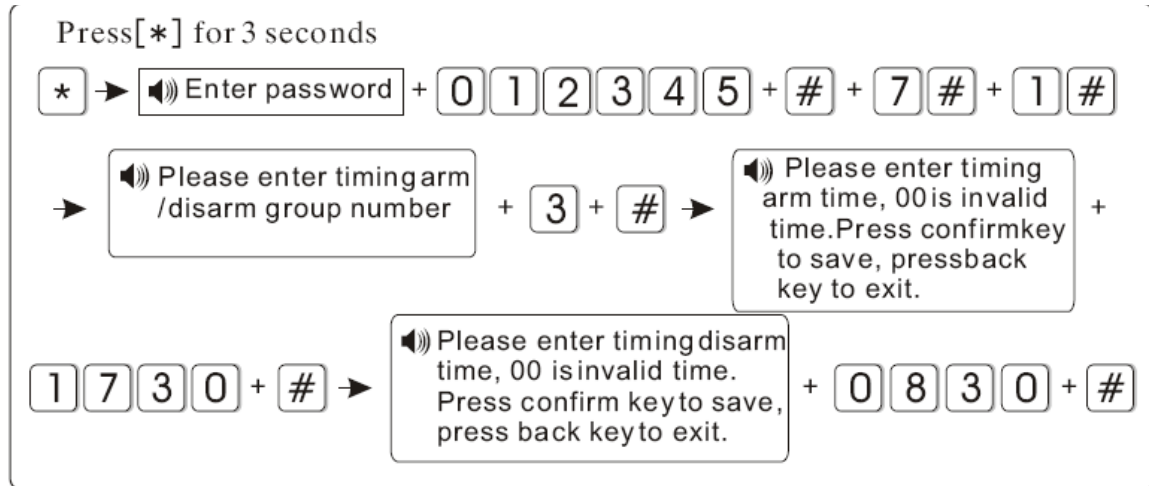

6. 1 ΕΓΓΡΑΦΗ ΗΧΗΤΙΚΟΥ ΜΗΝΥΜΑΤΟΣ

Αν θέλετε να ηχογραφήσετε ένα μήνυμα (μέγιστη διάρκεια 15sec) που θα ακούγεται στα τηλέφωνα που έχετε προγραμματίσει να καλούνται σε περίπτωση συναγερμού πληκτρολογήστε

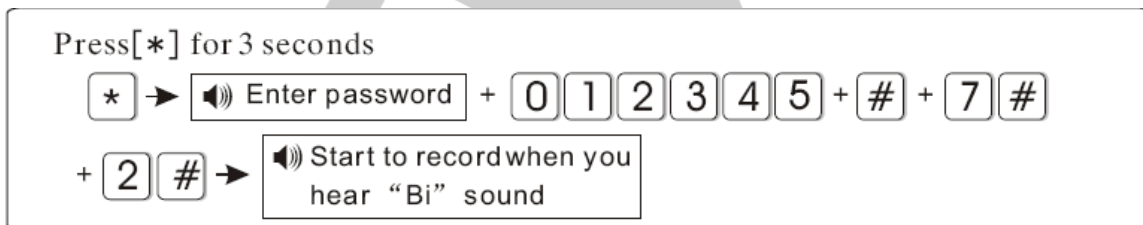

6.2 ΑΝΑΠΑΡΑΓΩΓΗ ΗΧΟΓΡΑΦΗΜΕΝΟΥ ΜΗΝΥΜΑΤΟΣ

Για να ακούσετε το μήνυμα που έχετε ηχογράφηση πληκτρολογήστε

Press * for 3 seconds.



6.3 ΠΡΟΓΡΑΜΜΑΤΙΣΜΟΣ ΠΡΟΓΡΑΜΜΑΤΙΖΟΜΕΝΗΣ ΕΞΟΔΟΥ

Η έξοδος μπορεί να αλλάξει κατάσταση από 0V σε 12V σε κάποιες από τις καταστάσεις συναγερμού. Η καταστάσεις που μπορεί να ακολουθήσει η έξοδος είναι η παρακάτω:

1. Όταν διεγείρετε ο συναγερμός
2. Όταν σπλίζεται η συσκευή

..

3. Όταν υπάρχει διακοπή τροφοδοσίας AC
4. Όταν συμβαίνει διακοπή της τηλεφωνικής γραμμής
5. Ελέγχεται με την εισαγωγή του κωδικού

Αν για παράδειγμα θέλετε η έξοδος να ενεργοποιείται - απενεργοποιείται με την εισαγωγή του κωδικού διαχειριστή (ο πρώτος κωδικός χρήστη) πληκτρολογήστε

Press[*] for 3 seconds

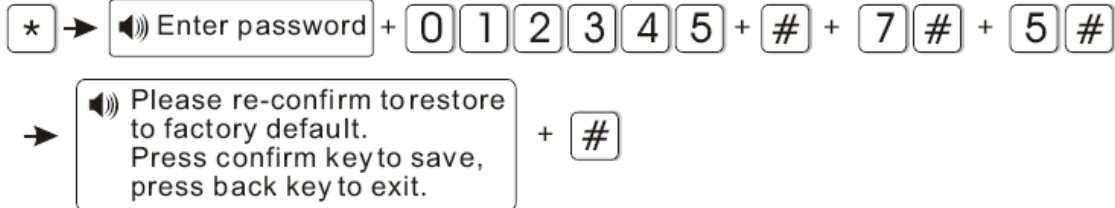

Όταν ορίζεται πως η έξοδος θα ενεργοποιείται μέσω κωδικού κρατήστε πιεσμένο το κουμπί 5 για 3 δευτερόλεπτα και στην συνέχεια εισάγετε τον κωδικό. Κάθε φορά που εισάγετε τον κωδικό η έξοδος θα αλλάζει κατάσταση.

6.4 ΔΙΑΓΡΑΦΗ ΑΡΧΕΙΟΥ ΣΥΣΤΗΜΑΤΟΣ

Για να διαγράψετε τα αρχεία συστήματος πληκτρολογήστε

Press[*] for 3 seconds

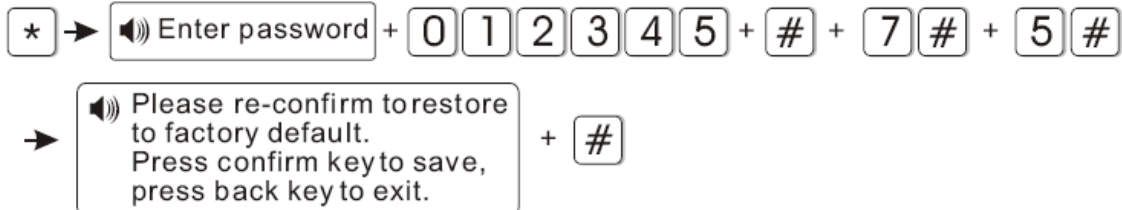

6.5 ΕΠΑΝΑΦΟΡΑ ΕΡΓΟΣΤΑΣΙΑΚΩΝ ΡΥΘΜΙΣΕΩΝ

Για να επαναφέρετε τις εργοστασιακές ρυθμίσεις πληκτρολογήστε

Press * for 3 seconds

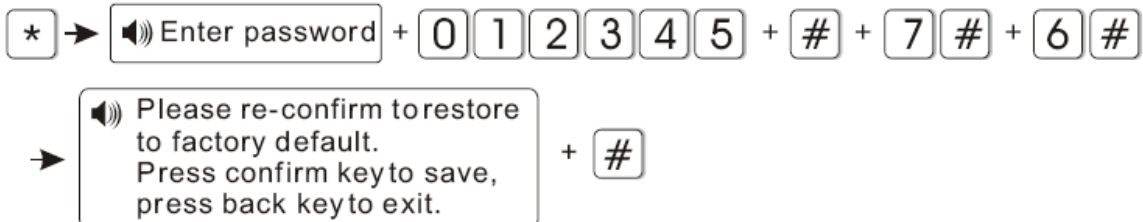

7. ΤΕΧΝΙΚΑ ΧΑΡΑΚΤΗΡΙΣΤΙΚΑ

Αριθμός ζωνών: 8 ενσύρματοι ανιχνευτές, 32 ασύρματοι, 8 τηλεχειριστήρια

Τύποι ζωνών: Περιμετρική, Εσωτερική, Χρονοκαθυστέρησης, Διαρροής αερίου, Πυρκαγιάς, Έκτακτης Ανάγκης, Ειδοποίησης ανοίγματος

Συχνότητα Λειτουργίας: 433MHz \pm 0,5 MHz

Τροφοδοσία: 12V DC / 500mA

Ενσωματωμένη Μπαταρία Ανάγκης: 7,2V / 500mAh

Κατ/ση σε κατάσταση αναμονής: 40mA / 12V (εξαιρείται τροφοδοσία ενσύρματων ανιχνευτών)

Κατ/ση σε κατάσταση συναγερμού: <250mA / 12V (εξαιρείται τροφοδοσία ενσύρματων ανιχνευτών ή ενσύρματων σειρήνων)

Καθυστέρηση μεταφοράς σήματος ενσύρματων ανιχνευτών: 100ms

Μέθοδος τηλεφωνικής επικοινωνίας: DTMF

Πρωτόκολο Επικοινωνίας με ΚΛΣ: Ademco Contact ID

Θερμοκρασία Λειτουργίας: 0°C έως 45°C

Θερμοκρασία για Αποθήκευση: -20°C έως 60°C

Μέγιστη Σχετική Υγρασία: 85% στους 30°C

Διαστάσεις: 166x115x30mm

8. ΣΥΝΤΗΡΗΣΗ

Είναι απαραίτητο να ελέγχετε περιοδικά η λειτουργία του κάθε επιμέρους ανιχνευτή αλλά και συνολικά του συστήματος ώστε να είστε βέβαιοι για την εύρυθμη λειτουργία του.

ΕΙΝΑΙ ΙΔΙΑΙΤΕΡΑ ΣΗΜΑΝΤΙΚΟ ΣΕ ΤΑΚΤΑ ΧΡΟΝΙΚΑ ΔΙΑΣΤΗΜΑΤΑ ΝΑ ΕΛΕΓΧΕΤΕ ΤΗΝ ΛΕΙΤΟΥΡΓΙΑ ΟΛΩΝ ΤΩΝ ΕΠΑΦΩΝ ΚΑΙ ΑΝΙΧΝΕΥΤΩΝ ΤΟΥ ΣΥΣΤΗΜΑΤΟΣ ΕΠΙΛΕΓΟΝΤΑΣ ΤΗΝ ΛΕΙΤΟΥΡΓΙΑ ΕΛΕΓΧΟΥ ΖΩΝΩΝ

Σε περίπτωση που κάνοντας τον έλεγχο κάποια προβληματική λειτουργία επικοινωνήστε άμεσα με τον τεχνικό εγκαταστάτη του συστήματος σας.

ΠΡΟΣΟΧΗ ΧΩΡΙΣ ΤΟΝ ΚΩΔΙΚΟ ΕΓΚΑΤΑΣΤΑΤΗ ΕΙΝΑΙ ΑΔΥΝΑΤΗ Η ΕΠΑΝΑΦΟΡΑ ΤΟΥ ΣΥΣΤΗΜΑΤΟΣ

Για τον καθαρισμό των εξαρτημάτων του συστήματος να χρησιμοποιείτε μόνο ένα ελάχιστο υγραμένο με νερό πανί. Ποτέ μην χρησιμοποιείτε, διαλυτικά υγρά σπρέι κλπ μιας και μπορεί να καταστρέψετε το περίβλημα των συσκευών.

..

Σε καμία περίπτωση μην ανοίγετε το περίβλημα της κεντρικής μονάδας. Στο εσωτερικό της δεν υπάρχουν εξαρτήματα που μπορεί να συντηρηθούν από εσάς.

Σε περίπτωση οποιασδήποτε δυσλειτουργίας επικοινωνήστε με τον υπεύθυνο εγκαταστάτη τεχνικό του συστήματος σας.

ΔΗΛΩΣΗ ΣΥΜΜΟΡΦΩΣΗΣ

Με την παρούσα η Teleiprex δηλώνει ότι η μονάδα ασύρματου συναγερμού FOCUS FC 300 καθώς και όλα τα παρελκόμενα της συμμορφώνονται προς τις ουσιώδεις απαιτήσεις και τις λοιπές σχετικές διατάξεις της οδηγίας RED (2014/53/EE) και φέρει τη σήμανση CE. Αντίγραφο της δήλωσης συμμόρφωσης είναι διαθέσιμη στη διεύθυνση: <http://www.tele.gr/gr/content/certificates>.

Οι όροι εγγύησης του προϊόντος αναφέρονται στην ιστοσελίδα <http://www.tele.gr/gr/content/terms>

Για οποιαδήποτε επιπλέον πληροφορία μπορείτε να επικοινωνήσετε στο τηλέφωνο 210 55.84.180 ή μέσω ηλεκτρονικού ταχυδρομείου στο service@tele.gr

Αν και το προϊόν δεν περιέχει βλαβερά υλικά μετά το τέλος της ωφέλιμης ζωής του πρέπει να ανακυκλώνεται σύμφωνα με τους τοπικούς και Ευρωπαϊκούς κανονισμούς για την ανακύκλωση ηλεκτρονικών συσκευών.