

OUTDOOR PIR/COMBINATION DETECTOR

VX SHIELD series
WIRED MODEL

 VXS-AM : Anti-masking model
 VXS-DAM-X5 : AM + 10.525 GHz Microwave
 VXS-DAM-X8 : AM + 10.587 GHz Microwave

1 Introduction

Full information, with multilanguage, available in ;

<http://navi.optex.net/manual/50105>

- EN** • This "Quick Reference" is the part of the entire installation instructions that guides the installation procedures for installers.
- Get the full information with multi-language of the installation instructions in the web site.
- If you need a guide to the operation of the whole system, please consult your installer of the entire system.
- FR** • Cette "Quick Reference" est la partie des instructions d'installation entières qui guide les procédures d'installation pour les installateurs.
- Obtenez les informations complètes avec multi-langue des instructions d'installation dans le site Web.
- Si vous avez besoin d'un guide pour le fonctionnement du système dans son ensemble, s'il vous plaît consulter votre installateur de l'ensemble du système.
- DE** • Dieses "Quick Reference" ist der Teil der gesamten Installationsanweisungen, die die Installationsverfahren für Installateure führt.
- Holen Sie sich die vollständige Information mit mehrsprachiger der Installationshinweise in der Website.
- Wenn Sie einen Leitfaden für den Betrieb des Systems als Ganzes benötigen, wenden Sie sich bitte an Ihren Installateur des gesamten Systems.

- IT** • Questa "Guida rapida" è la parte di tutto il istruzioni di installazione che guida le procedure di installazione per gli installatori.
- Ottenere le informazioni complete con il multi-linguaggio delle istruzioni di installazione nel sito web.
- Se occorre una guida per il funzionamento del sistema nel suo complesso, consultare l'installatore dell'intero sistema.
- ES** • Este "Referencia rápida" es la parte de la totalidad de las instrucciones de instalación que guía los procedimientos de instalación para los instaladores.
- Obtener la información completa con multi-idioma de las instrucciones de instalación en el sitio web.
- Si necesita una guía para el funcionamiento del sistema en su conjunto, por favor consulte a su instalador de todo el sistema.
- PT** • Este "Referência Rápida" é parte de toda as instruções de instalação que orienta os procedimentos de instalação para os instaladores.
- Obter as informações completas com multi-idioma das instruções de instalação no web site.
- Se você precisa de um guia para a operação do sistema como um todo, por favor consulte o seu instalador de todo o sistema.
- NL** • Deze "Snelle referentie" maakt deel uit van de totale installatieaanwijzingen die de installateur door de installatieprocedures leiden.
- Krijg de volledige meertalige informatie van de installatieaanwijzingen van de website.
- Als u richtlijnen nodig hebt over de werking van het gehele systeem, raadpleeg dan de installateur van het gehele systeem.

2 Manufacturer's statement

Warning

- FR** Avertissement
- DE** Warnung
- IT** Avvertenza
- ES** Aviso
- PT** Aviso
- NL** Waarschuwing

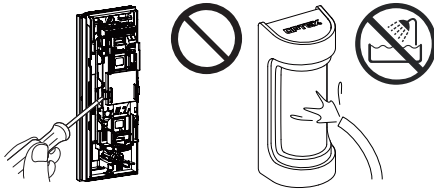

< VXS-DAM only >

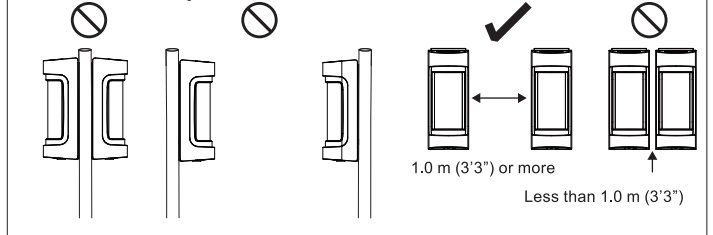

Caution

- FR** Attention
- DE** Vorsicht
- IT** Attenzione
- ES** Precaución
- PT** Cuidado
- NL** Voorzichtig

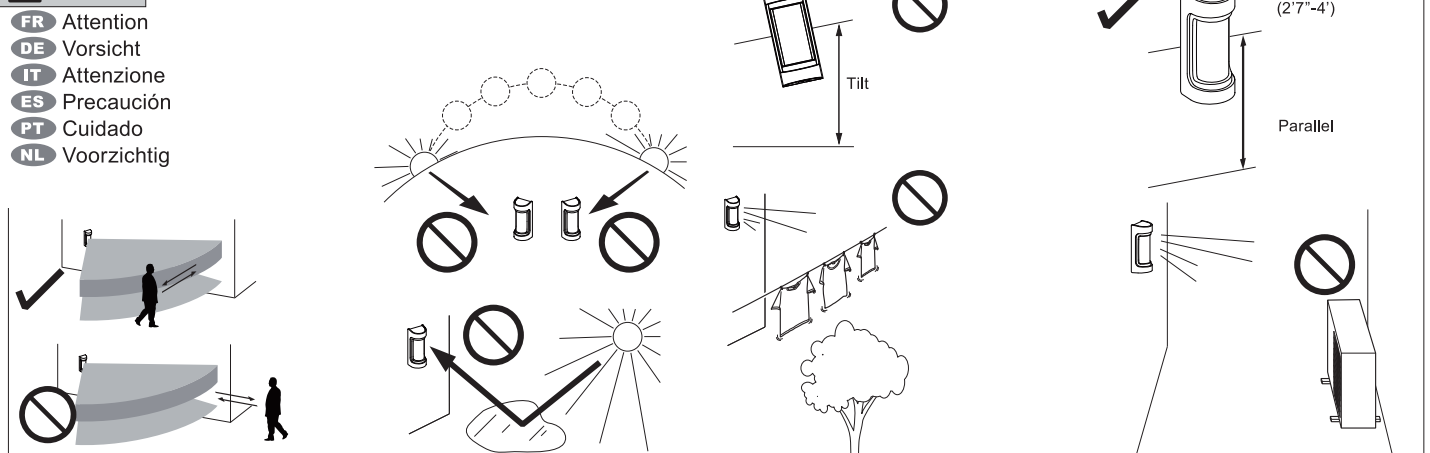

3-1. Parts identifications

- FR Identification des pièces DE Teile-identifikation IT Descrizione delle parti
 ES Identificación de los partes PT Identificação de peças NL Identificatie onderdelen

Face cover

- FR Couverture de visage
 DE Gesichts-Abdeckung
 IT Copertura del fronte
 ES Cubierta de la cara
 PT Cobrir o rosto
 NL Gezicht te bedekken

Cover unit

- FR Unité de couverture
 DE Abdeckungseinheit
 IT Unità di copertura
 ES Unidad de cubierta
 PT Unidade de cobertura
 NL Afdekkingseenheid

Wiring sponge

- FR Eponge de câblage
 DE Drahtisolierung
 IT Spugna di protezione cavo
 ES Esponja de cableado
 PT Esponja de fiação
 NL Bedradingspons

Main unit

- FR Unité principale
 DE Haupteinheit
 IT Unità principale
 ES Unidad principal
 PT Unidade principal
 NL Hoofdeenheid

Mounting plate

- FR Plaque de montage
 DE Montageplatte
 IT Base di fissaggio
 ES Soporte de montaje
 PT Placa de montagem
 NL Montageplaat

<Accessories>

- FR Accessoires DE Zubehör IT Accessori ES Accesorios PT Acessórios
 NL Accessoires

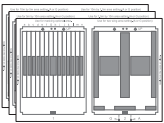

Masking seal x 3

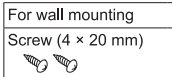

For wall mounting
 Screw (4 x 20 mm)

Screw kit

<Options>

- FR Options DE Optionen IT Opzioni ES Opciones PT Opções NL Opties

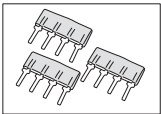

Plug-in EOL (PEU)

- FR Brancher sur EOL (PEU)
 DE EOL-stecker (PEU)
 IT Fine linea (EOL) a innesto (PEU)
 ES Plug-in EOL (PEU)
 PT Plug-in EOL (PEU)
 NL Insteek-EVL (PEU)

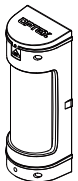

Option cover unit (White / Black)

- FR Unité de couverture options (Blanc / Noir)
 DE Abdeckungseinheit optionen (Weiß / Schwarz)
 IT Unità di copertura opzioni (Bianca / Nero)
 ES Unidad de cubierta opciones (Blanco / Negro)
 PT Unidade de cobertura opções (Branco / Preto)
 NL Optie afdekkingseenheid (wit / zwart)

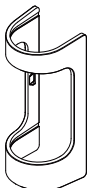

Face cover (White / Silver / Black)

- FR Couverture de visage (Blanc / Argent / Noir)
 DE Gesichts-Abdeckung (Weiß / Silber / Schwarz)
 IT Copertura del fronte (Bianca / Argento / Nero)
 ES Cubierta de la cara (Blanco / Plata / Negro)
 PT Cobrir o rosto (Branco / Prata / Preto)
 NL Gezicht te bedekken (wit / zilver / zwart)

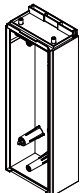

Back box (White / Black)

- FR Arrière du boîtier (Blanc / Noir)
 DE Rückkasten (Weiß / Schwarz)
 IT Scatola posteriore (Bianca / Nero)
 ES Caja trasera (Blanco / Negro)
 PT Caixa traseira (Branco / Preto)
 NL Achterkant van de kast (wit / zwart)

3-2. Before mounting

- FR Avant l'ontage DE Vor der montage IT Prima dell' montaggio
 ES Antes de la montaje PT Antes da montagem NL Voor de montage

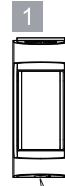

- Excessive turn

- FR Tour excessive
 DE Übermäßige Wende
 IT Svolta eccessiva
 ES Girando excesiva
 PT Viragem excessiva
 NL Overmatig verdraaien



- Reverse rotation

- FR Rotation inverse
 DE Rückwärtsdrehung
 IT Rotazione inversa
 ES Rotación inversa
 PT Rotação reversa
 NL Omgekeerde rotatie

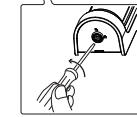

Lock

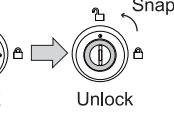

Snap!

Unlock

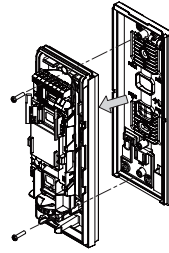

3-3. Mounting

- FR Montage DE Montage IT Montaggio ES Montaje PT Montagem
 NL Bevestiging

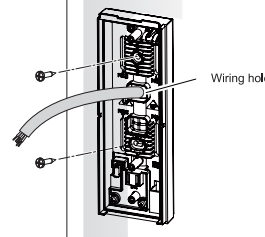

Wall mount

- FR Montage mural
 DE Wandmontage
 IT Montaje a parete
 ES Montagem en pared
 PT Montagem na parede
 NL Wandmontage

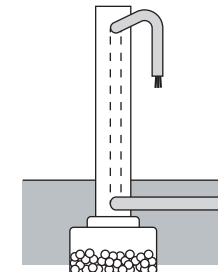

Pole mount

- FR Montage sur poteau
 DE Pfostenmontage
 IT Montaggio su palo
 ES Montaje en poste
 PT Montagem no poste
 NL Paalmontage

Metal band ≤ 25 mm (1 inch) in width

- FR Ruban métallique ≤ 25 mm (1 pouce) de largeur
 DE Metal-Band ≤ 25mm (1 Zoll) in der Breite
 IT Metal band ≤ 25 mm (1 pollice) di larghezza
 ES Banda de metal ≤ 25 mm (1 pulgada) de ancho
 PT Banda de metal ≤ 25 mm (1 polegada) de largura
 NL Metalen band ≤ 25 mm (1 inch) breed

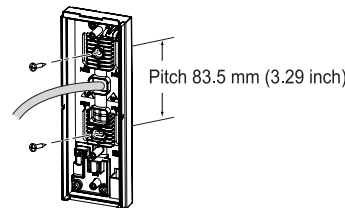

Electric gang box mount

- FR Montage boîte de gang électrique
 DE Elektrische Gerätedose montieren
 IT Montaggio scatola di giunzione elettrica
 ES Montaje en caja eléctrica eléctrica
 PT Montar a caixa de gangues elétrica
 NL Bevestiging elektrische groepenkast

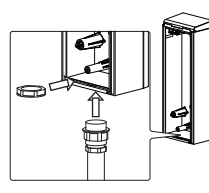
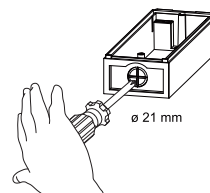

< With option back box >

Conduit installation

- FR Installation conduit
 DE Conduit-Installation
 IT Installazione Conduit
 ES Instalación de conectores
 PT Instalação do condute
 NL Installatie van de kabelgoten

3-4. Assembly

FR Assemblage DE Zusammenstellung IT Assemblaggio ES Asamblea
PT Assembléia NL Assemblage

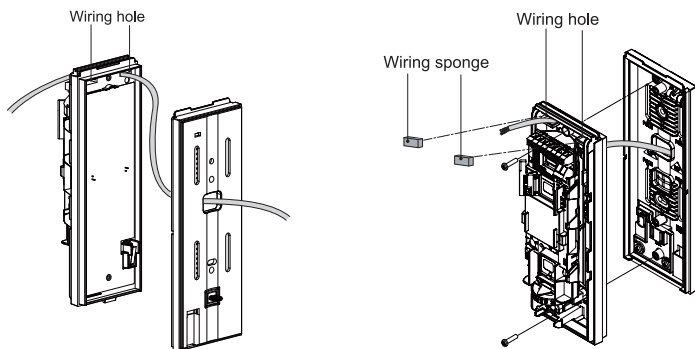

3-5. Wiring

FR Cablage DE Verkabelung IT Collegamenti ES Cableado PT Fiação
NL Bedrading

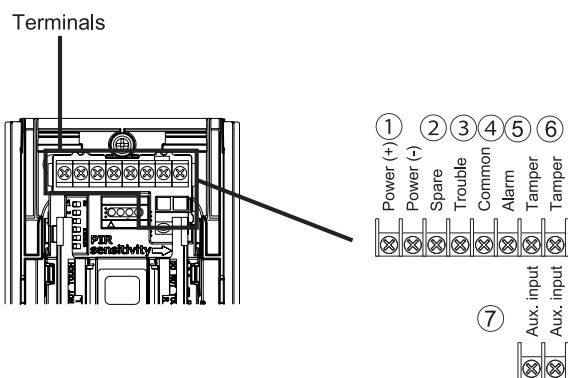

	①	②	③	④
EN	Power	Spare	Trouble	Common
FR	Alimentation	En réserve	Problème	Commun
DE	Stromeinspeisung	Reserve	Trouble	Gewöhnlich
IT	Alimentazione	Libero	Guasto	Comune
ES	Alimentación	Libres (No user)	Problema	Común
PT	Alimentação	Sobressalente	Problema	Comum
NL	Stroomvoorziening	Ruimte	Problemen	Gemeenschappelijk

	⑤	⑥	⑦
EN	Alarm	Tamper	AUX input
FR	Alarme	Autoprotection	Entrée AUX
DE	Alarme	Sabotageausgabe	AUX-Eingang
IT	Allarmi	Antimanomissione	Ingresso AUX
ES	Alarma	Antisabotaje	Entrada AUX
PT	Alarme	Sabotagem	Entrada AUX
NL	Alarm	Sabotage	AUX-ingang

< Power cable length > Unit : m (ft.)

FR Longueur du câble d'alimentation Unité : m (pouce)
DE Stromkabelänge Einheit : m (FüÙe)
IT Lunghezza del cavo di alimentazione Unità : m (piedi)
ES Longitud del cable de alimentación Unidad : m (pies)
PT Comprimento do cabo de alimentação Unidade : m (pés.)
NL Lengte netsnoer Eenheid : m (voet)

WIRE GAUGE	VXS-AM Current draw 24 mA		VXS-DAM Current draw 35 mA	
	12V	14V	12V	14V
AWG 22 [0.33 mm ²]	240 (790)	520 (1 710)	160 (520)	360 (1 180)
AWG 20 [0.52 mm ²]	380 (1 250)	820 (2 690)	260 (850)	560 (1 840)
AWG 18 [0.83 mm ²]	600 (1 970)	1 310 (4 300)	410 (1 350)	900 (2 980)

3-6. EOL options

FR EOL options DE EOL options IT EOL opzioni ES EOL opción
PT EOL opções NL EVL-opties

< Using Plug-in EOL (PEU) >

FR Utilisation Branchez EOL (PEU) DE Mit Plug-in EOL (PEU)
IT Utilizzo di Plug-in EOL (PEU) ES Mediante Plug-in EOL (PEU)
PT Usando Ligue EOL (PEU) NL Met gebruik insteek-EVL (PEU)

	①	②	③
EN	Control panel	Triple EOL	Double EOL
FR	Panneau de contrôle	Triple EOL	Double EOL
DE	Steuerpult	Triple EOL	Doppel EOL
IT	Pannello di controllo	Triple EOL	Doppia EOL
ES	Panel de control	EOL triple	EOL doble
PT	Panel de controle	EOL triplo	EOL duplo
NL	Bedieningspaneel	Drievoudige EVL	Dubbele EVL

	④	⑤	⑥
EN	Plug-in EOL	Insert direction	Type
FR	Branchez EOL	Insérer direction	Type
DE	Plug-in EOL	Insert Richtung	Art
IT	Plug-in EOL	Inserire la direzione	Tipo
ES	Plug-in EOL	Dirección de inserción	Tipo
PT	Ligue EOL	Inserir direção	Tipo
NL	Insteek-EVL	Richting voor insteken	Type

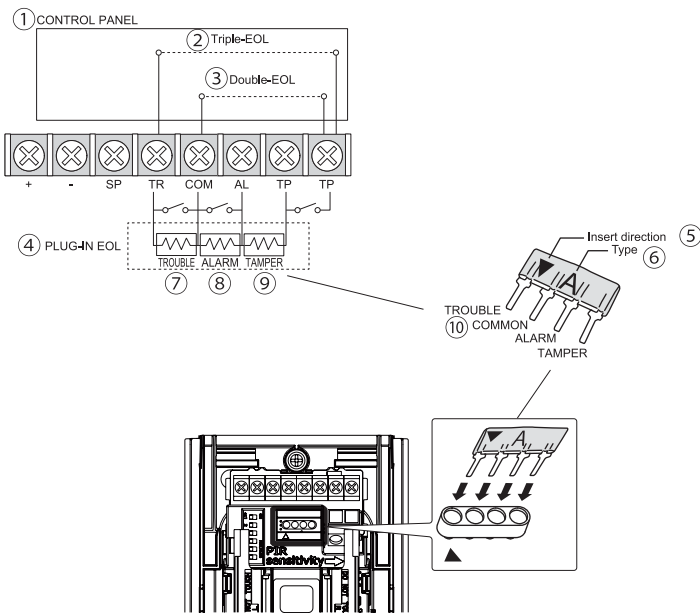

	⑦	⑧	⑨	⑩
EN	Trouble	Alarm	Tamper	Common
FR	Problème	Alarme	Autoprotection	Commun
DE	Trouble	Alarme	Sabotageausgang	Gewöhnlich
IT	Guasto	Allarmi	Antimanomissione	Comune
ES	Problema	Alarma	Antisabotaje	Común
PT	Problema	Alarme	Sabotagem	Comum
NL	Problemen	Alarm	Sabotage	Gemeenschappelijk

< Without Plug-in EOL (PEU) >

FR Sans Branchez EOL (PEU) DE Ohne Plug-in EOL (PEU)
IT Senza EOL Plug-in (PEU) ES Sin Plug-in EOL (PEU)
PT Sem Ligue EOL (PEU) NL Zonder insteek-EVL

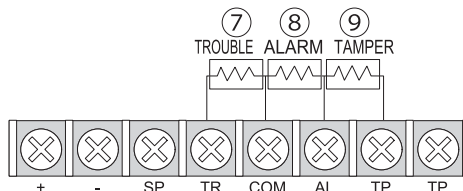

4-1. PIR area direction

- FR** PIR direction de la zone **DE** PIR Bereich Richtung **IT** Direzione dell'area PIR
- ES** PIR dirección de área **PT** Direção área PIR **NL** PIR gebied richting

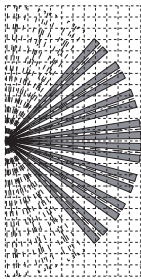
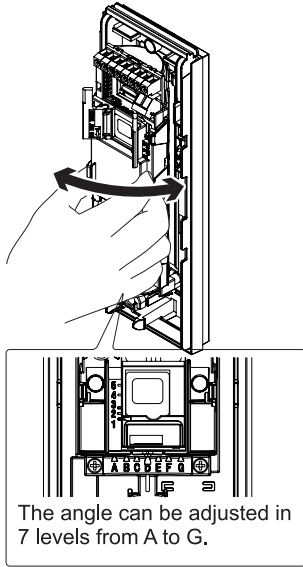

Factory default

- FR** Défaut
- DE** Werkseinstellung
- IT** Predefinita
- ES** Defecto
- PT** Configuração de fábrica
- NL** Fabrieksinstellingen

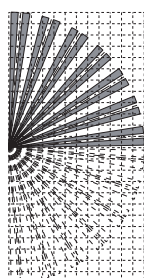
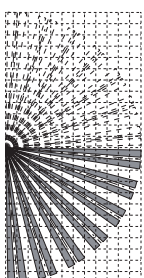
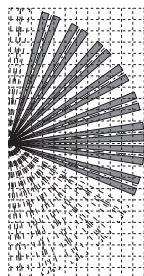
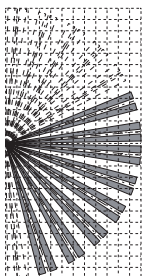
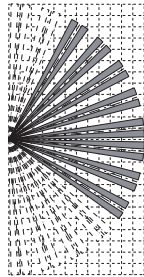
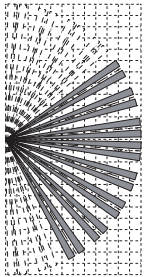

4-2. PIR area masking

- FR** PIR zone de masquage **DE** PIR Bereichsmaskierung
- IT** PIR mascheramento **ES** PIR área de enmascaramiento
- PT** PIR área de mascaramento **NL** PIR gebiedsmaskering

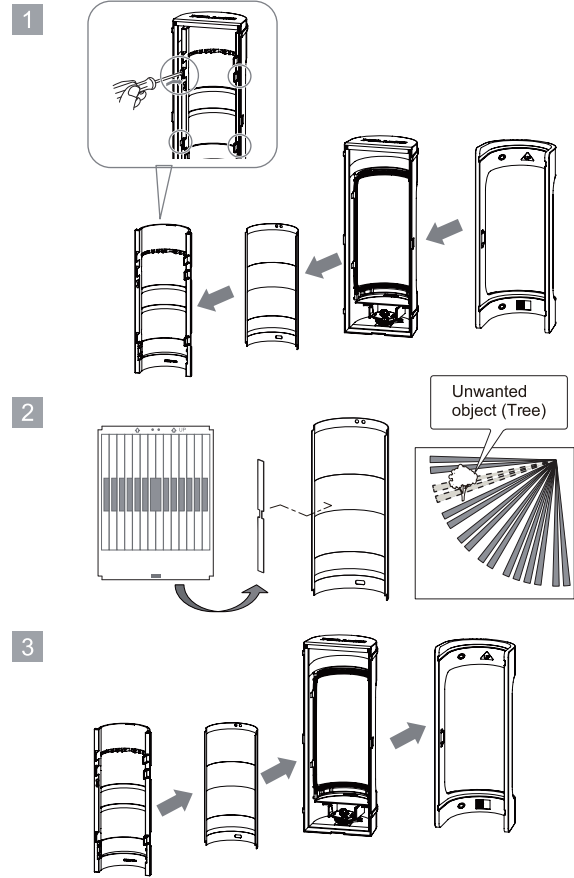

4-3. Detection length adjustment

- FR** Réglage de la distance de détection **DE** Länge des Erfassungsbereichs einstellen
- IT** Regolazione distanza di rilevamento **ES** Ajuste de la distancia de detección
- PT** Ajuste da extensão da detecção **NL** Detectie lengteverstelling

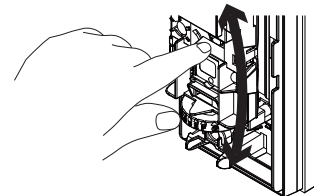

Vertical area adjustment	Detection area	MW sensitivity adjustment

4-4. DIP switch setting

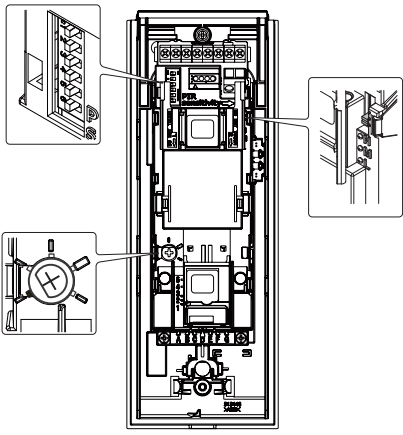

4-5. PIR sensitivity

MW sensitivity adjustment

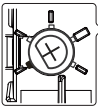

4-4. DIP switch setting

- FR Réglages des interrupteur DIP
- DE Schaltereinstellungen
- IT Impostazioni degli interruttori DIP
- ES Ajuste del conmutador DIP
- PT Ajuste da chave DIP
- NL Instellingen DIP-switches

VXS-AM

VXS-DAM

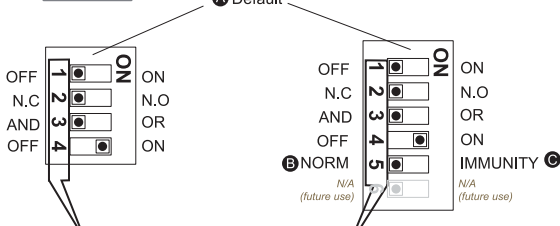

	1	2	3	4
EN	LED	Alarm	AUX input	Anti-masking
FR	LED	Alarme	Entrée AUX	Anti-masquage
DE	LED	Alarm	AUX-Eingang	Anti-masking
IT	LED	Allarme	Ingresso AUX	Anti-mascheramento
ES	LED	Alarma	Entrada AUX	Antienmascaramiento
PT	LED	Alarme	Entrada AUX	Antimascaramento
NL	LED	Alarm	Aux-ingang	Antimasking

	5	6	A	B	C
EN	MW immunity	Future use	Default	Normal	Immunity
FR	Immunité-MW	Usage futur	Défaut	Normal	Immunité
DE	MW-immunität	Zukünftiger Gebrauch	Default	Normal	Immunität
IT	Immunità MW	Utilizzo futuro	Predefinito	Normale	Immunità
ES	Inmunidad MW	Uso futuro	Defecto	Normal	Imunidad
PT	Imunidade MW	Uso futuro	Padrão	Normal	Imunidade
NL	MW-immuniteit	Toekomstig gebruik	Standaard	Normaal	Immuniteit

4-5. PIR sensitivity

- FR Sensibilité PIR
- DE PIR-Empfindlichkeit
- IT Sensori all' PIR
- ES Sensibilidad PIR
- PT Sensibilidade do PIR
- NL PIR gevoeligheid

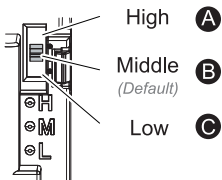

	A	B	C
EN	High	Middle	Low
FR	Haute	Moyen	Faible
DE	Hoch	Mittel	Niedrig
IT	Alta	Media	Bassa
ES	Alta	Media	Baja
PT	Alta	Média	Baixa
NL	Hoog	Middelmatig	Laag

5 Checking

- FR Vérification
- DE Überprüfung
- IT Verifica
- ES Comprobación
- PT Checagem
- NL Controleren

5-1. Walk test

- FR Test de marche
- DE Gehtest
- IT Prova di movimento
- ES Prueba de funcionamiento
- PT Test de caminhada
- NL Looptest

1 Close the cover unit, "WALK TEST" starts automatically.

- FR Fermez l'unité de couverture, "Test de marche" démarre automatiquement.
- DE Schließen Sie die Abdeckeinheit "Gehtest" startet automatisch.
- IT Chiudere l'unità di copertura, "Prova di movimento" avvia automaticamente.
- ES Cierre a colocar la unidad de cubierta, "Prueba de funcionamiento" se inicia automáticamente.
- PT Feche a unidade de cobertura, "Test de caminhada" inicia-se automaticamente.
- NL Sluit de afdekkingseenheid terug; de "Looptest" start automatisch

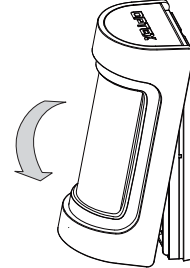

2 Check that LED lights for 2 seconds when the intended object is detected.

- FR Vérifier que les lumières LED pour 2 secondes lorsque l'objet visé est détecté.
- DE Prüfen Sie, ob LED-Leuchten für 2 Sekunden, wenn das beabsichtigte Objekt erkannt wird.
- IT Controllare che le luci LED per 2 secondi quando viene rilevato l'oggetto desiderato.
- ES Comprobar que las luces LED de 2 segundos cuando se detecta el objeto pretendido.
- PT Verifique se as luzes LED para 2 segundos quando o objeto pretendido for detectado.
- NL Controleer dat de LED-lampjes gedurende 2 seconden oplichten wanneer het bedoeld voorwerp wordt waargenomen

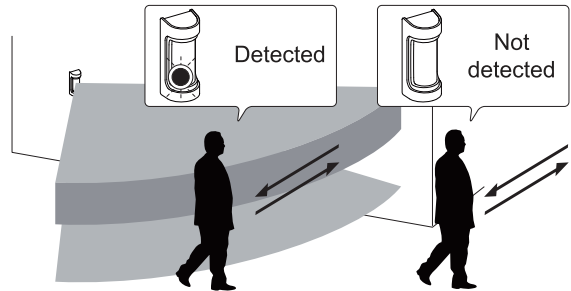

3 "WALK TEST" expires 3 minutes after closing the cover unit, with LED blinks for 5 seconds.

- FR "Test de marche" expire 3 minutes après le fermeture de l'unité de couverture, avec LED clignote pendant 5 secondes.
- DE "Gehtest" gültig bis 3 Minuten nach Abdeckeinheit zu schließen, mit LED für 5 Sekunden blinkt.
- IT "Prova di movimento" scade 3 minuti dopo aver chiuso l'unità di copertura, con LED lampeggia per 5 secondi.
- ES "Prueba de funcionamiento" expira 3 minutos después de cerrar la unidad de cubierta, con el LED parpadea durante 5 segundos.
- PT "Test de caminhada" expira 3 minutos depois de fechar da unidade de cobertura, com LED pisca durante 5 segundos.
- NL De "looptest" verstrijkt 3 minuten na het sluiten van de afdekkingseenheid, waarbij de LED gedurende 5 seconden knippert

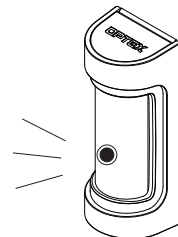

5-2. LED indication

FR LED d'indication DE LED-Anzeige IT Indicazioni LED
 ES Indicación del LED PT Indicação do LED NL LED-indicator

VXS-AM

Warm-up
Blinks for 60 sec. or less.



Alarm
Lights for 2 sec.



Masking detection
Blinks 3 times & repeats

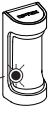

FR Rouge; **Préparation**; Clignote pendant 60 sec. ou moins.
 DE Rot; **Aufwärmen**; Blinkt für 60 Sekunden. oder weniger.
 IT Rosso; **Riscaldamento**; Lampeggia per 60 sec. o meno.
 ES Rojo; **Calentamiento**; Parpadea durante 60 sec. o menos.
 PT Vermelho; **Aquecimento**; Pisca por 60 s ou menos.
 NL Rood; **opwarmen**; knippert gedurende 60 sec. of minder.

FR Rouge; **Alarme**; S'allume pendant 2 sec.
 DE Rot; **Alarm**; Leuchtet für 2 Sekunden.
 IT Rosso; **Allarme**; Si accende per circa 2 sec.
 ES Rojo; **Alarma**; Se enciende fijo durante 2 sec.
 PT Vermelho; **Alarme**; Acende por 2 sec.
 NL Rood; **alarm**; licht gedurende 2 sec. op

FR Rouge; **Détection de masquage**; Clignote 3 fois, puis se répète.
 DE Rot; **Maskierungswahrnehmung**; Blinkt wiederholend dreimal.
 IT Rosso; **Mascheramento**; Lampeggia 3 volte e quindi ripete il ciclo.
 ES Rojo; **Mascaramiento**; Parpadea 3 veces y después de repite.
 PT Vermelho; **Mascaramento**; Pisca 3 vezes e repete.
 NL Rood; **maskeringsdetectie**; knippert 3 keer en herhaalt dit

VXS-DAM

Warm-up
Blinks for 60 sec. or less.



Alarm
Lights for 2 sec.



MW detection
Lights for 2 sec.



Masking detection
Blinks 3 times & repeats



FR Rouge&Jaune; **Préparation**; Clignote pendant 60 sec. ou moins.
 DE Rot&Gelb; **Aufwärmen**; Blinkt für 60 Sekunden. oder weniger.
 IT Rosso&Giallo; **Riscaldamento**; Lampeggia per 60 sec. o meno.
 ES Rojo&Amarillo; **Calentamiento**; Parpadea durante 60 sec. o menos.
 PT Vermelho&Amarelo; **Aquecimento**; Pisca por 60 s ou menos.
 NL Rood & geel; **opwarmen**; knippert gedurende 60 sec. of minder.

FR Rouge; **Alarme**; S'allume pendant 2 sec.
 DE Rot; **Alarm**; Leuchtet für 2 Sekunden.
 IT Rosso; **Allarme**; Si accende per circa 2 sec.
 ES Rojo; **Alarma**; Se enciende fijo durante 2 sec.
 PT Vermelho; **Alarme**; Acende por 2 sec.
 NL Rood; **alarm**; licht gedurende 2 sec. op

FR Jaune; **Détection hyperfréquence**; S'allume pendant 2 sec.
 DE Gelb; **MW-Wahrnehmung**; Leuchtet für 2 Sekunden
 IT Giallo; **Rilevamento di MW**; Si accende per circa 2 sec.
 ES Amarillo; **Detección de MW**; Se enciende fijo durante 2 sec.
 PT Amarelo; **Deteção por MW**; Acende por 2 sec.
 NL Geel; **MW-detectie**; licht gedurende 2 sec. op

FR Rouge; **Détection de masquage**; Clignote 3 fois, puis se répète.
 DE Rot; **Maskierungswahrnehmung**; Blinkt wiederholend dreimal.
 IT Rosso; **Mascheramento**; Lampeggia 3 volte e quindi ripete il ciclo.
 ES Rojo; **Mascaramiento**; Parpadea 3 veces y después de repite.
 PT Vermelho; **Mascaramento**; Pisca 3 vezes e repete.
 NL Rood; **maskeringsdetectie**; knippert 3 keer en herhaalt dit

6 Detection area

FR Zone de détection DE Erfassungsbereich IT Area di rilevazione
 ES Área de detección PT Área de deteção NL Detectiebereik

Position D

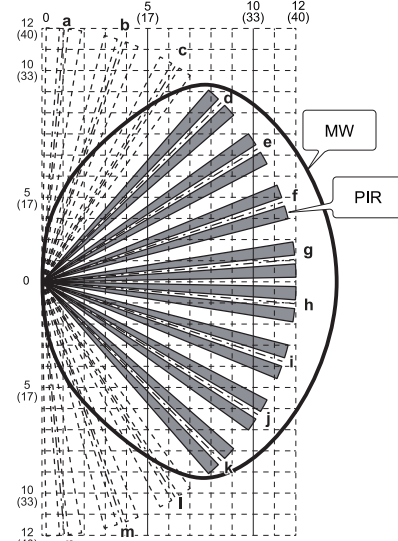

Top view

FR Vue de dessus
 DE Draufsicht
 IT Vista dall'alto
 ES Vista superior
 PT Vista de cima
 NL Bovenanzicht

Unit: m (ft.)

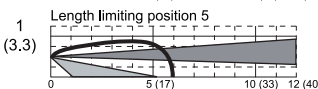
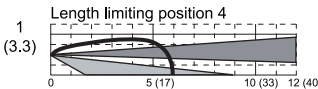
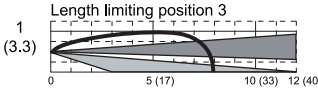
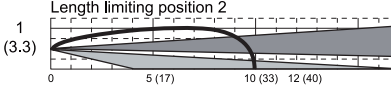
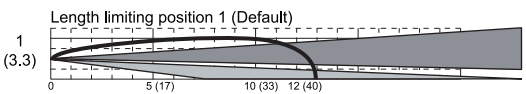

Side view

FR Vue de coté
 DE Seitenansicht
 IT Vista laterale
 ES Vista lateral
 PT Vista lateral
 NL Zijaanzicht

Unit: m (ft.)

7 Specifications

FR Spécifications DE Spezifikationen IT Specificazioni
 ES Especificaciones PT Especificações NL Specificaties

Model	VXS-AM	VXS-DAM
Detection method	Passive infrared	Passive infrared & Microwave
PIR Coverage	12 m (40 ft) 90° wide / 16 zones	
PIR distance limit	2.5 to 12 m (5 levels)	
Detectable speed	0.3 to 2.0 m / s (1' to 6'7"/s)	
Sensitivity	2.0 °C (3.6 °F) at 0.6 m / s	
Power input	9.5 to 18 VDC	
Current draw	24 mA max. at 12 VDC	35 mA max. at 12 VDC (except walk test)
Alarm period	2.0 ± 1 sec.	
Warm-up period	60 sec. or less (LED blinks)	
Alarm output	N.C. / N.O. Selectable 28 VDC 0.1 A max..	
Trouble output	N.C. 28 VDC 0.1 A max.	
Tamper output	N.C. 28 VDC 0.1 A max, open when cover unit, main unit or mounting plate is removed	
LED indicator	Red LED ; 1. Warm-up 2. Alarm 3. Masking detection	Red LED ; 1. Warm-up 2. Alarm 3. Masking detection + Yellow LED ; 1. Warm-up 2. MW detection (DIP switch ON or Walk test)
Operation temperature	-30°C to +60°C (-22°F to +140°F)	-20°C to +45°C (-4°F to +113°F)
Environment humidity	95 % max.	
International protection	IP55	
Mounting	Wall, Pole (Outdoor, Indoor)	
Mounting height	0.8 to 1.2 m (2'7" to 4')	
Weight	400 g (14.1 oz.)	450 g (15.9 oz.)
Accessories	Screw (4 x 20 mm) x 2, Masking seal x 3	

• Specifications and designs are subject to change without prior notice.
 • These units are designed to detect an intruder and activate an alarm control panel.
 • Being only a part of a complete system, we cannot accept responsibility for any damages or other consequences resulting from an intrusion.

FR

Modèle	VXS-AM	VXS-DAM
Méthode de détection	Infrarouge passif	Infrarouge passif et hyperfréquence
Couverture PIR	12 m (40 ft) 90° de largeur / 16 zones	
Limite de distance PIR	2,5 à 12 m (5 niveaux)	
Vitesse détectable	0,3 à 2,0 m / s (1' à 6'7" / s)	
Sensibilité	2,0 °C (3,6°F) à 0,6 m / s	
Alimentation	9,5 à 18 Vcc	
Consommation de courant	24 mA max. à 12 Vcc	35 mA max. à 12 Vcc (Sauf test de marche)
Période d'alarme	2,0 ± 1 sec	
Période de chauffe	60 sec. ou moins (Clignote LED)	
Sortie d'alarme	N.C. / N.O. Sélectionnable 28 Vcc 0,1 A max	
Sortie problème	N.C. 28 Vcc 0,1 A max.	
Sortie autoprotection	N.C. 28 Vcc 0,1 A max., ouvrir lorsque l'unité de couverture, l'unité principale ou de la plaque de montage est retiré.	
Indicateur LED	LED rouge ; 1. Chauffe 2. Alarm 3. Détection de masquage	LED rouge ; 1. Chauffe 2. Alarm 3. Détection de masquage + LED Jaune ; 1. Chauffe 2. Détection de hyperfréquence (Interrupteur DIP ON ou Test de marche)
Température de fonctionnement	-30 °C à +60 °C (-22°F à +140°F)	-20 °C à +45 °C (-4°F à +113°F)
Humidité	95% max.	
Protection Internationale	IP55	
Montage	Mur, poteau (extérieur, intérieur)	
Hauteur de montage	0,8 à 1,2 m (2' 7" à 4')	
Poids	400 g (14,1 oz.)	450 g (15,9 oz.)
Accessoires	Vis (4 x 20 mm) x 2, joint de masquage x 3	

- Les spécifications et design sont sujets à modifications sans information préalable de notre part.
- Ces appareils sont conçus pour détecter un intrus et pour actionner un panneau de contrôle d'alarme. Comme ils font partie d'un système complet, nous ne pouvons accepter aucune responsabilité pour aucun dommage ou autre conséquence d'une intrusion.

IT

Modello	VXS-AM	VXS-DAM
Modalità di rilevazione	Infrarosso passivo	Infrarosso passivo e microonde
Copertura rivelatore PIR	12 m portata in larghezza 90° / 16 zone	
Limiti di distanza	Da 2,5 a 12 m (5 livelli)	
Velocità rilevabile	Da 0,3 a 2,0 m / s	
Sensibilità	2,0°C a 0,6 m / s	
Tensione di alimentazione	Da 9,5 a 18 Vc.c.	
Assorbimento di corrente	Massimo 24 mA a 12 Vc.c.	Massimo 35 mA a 12 Vc.c. (Tranne prova di movimento)
Tempo di allarme	2,0 ± 1 sec.	
Tempo di riscaldamento	60 sec. o meno. (LED lampeggia)	
Uscita d'allarme	N.C. (norm. chiuso) / N.A. (norm. aperto) 28 Vc.c. 0,1 A (mass.) selezionabile.	
Uscita guasto	N.C. (norm. chiuso) 28 Vc.c. 0,1 A (massimo)	
Uscita manomissione	N.C. (norm. chiuso) 28 Vc.c. 0,1 A (massimo) aprire quando l'unità di copertura, l'unità principale o base di fissaggio viene rimosso.	
Indicatore LED	LED rosso ; 1. Riscaldamento 2. Alarm 3. Rilevamento di mascheramento	LED rosso ; 1. Riscaldamento 2. Alarm 3. Rilevamento di mascheramento + LED giallo ; 1. Riscaldamento 2. Rilevamento microonde (Interruttore DIP ON o Prova di movimento)
Temperatura di funzionamento	Da -30 a 60°C	Da -20 a 45°C
Umidità ambientale	Massimo 95%	
Protezione Internazionale	IP55	
Posizioni di fissaggio	A parete o su palo (interni o esterni)	
Altezza di fissaggio	Da 0,8 a 1,2 m	
Peso	g 400	g 450
Accessori	Viti (da 4 x 20 mm) x 2, Etichette di mascheramento x 3	

- Le caratteristiche tecniche e l'aspetto del rivelatore sono soggetti a modifiche senza preavviso.
- Questi unità rilevano le intrusioni e inviano un allarme a un pannello di controllo. Essendo tuttavia soltanto componenti di sistemi completi, non accettiamo alcuna responsabilità per eventuali danni o altre conseguenze risultanti da tali intrusioni.

DE

Modell	VXS-AM	VXS-DAM
Erkennungsverfahren	Passives Infrarot	Passives Infrarot & Mikrowelle
PIR-Überdeckung	12 m 90° Weite / 16 Zonen	
PIR-Distanzlimit	2,5 bis 12 m (5 Stufen)	
Erkennungs-geschwindigkeit	0,3 bis 2,0 m / S	
Sensitivität	2,0 °C bei 0,6 m / S	
Stromeinspeisung	9,5 bis 18 VDC	
Stromaufnahme	24 mA max. bei 12 VDC	35 mA max. bei 12 VDC (Außer Gehetest)
Alarmdauer	2,0 ± 1 Sek.	
Aufwärmphase	60 Sekunden oder weniger. (LED blinkt)	
Alarmausgabe	Geschlossen / Nicht geschlossen Auswählbar 28 V DC 0,1 A (max.)	
Trouble-Ausgabe	Geschlossen 28 V DC 0,1 A (max.)	
Sabotageausgabe	Geschlossen 28 V DC 0,1 A (max.) öffnen, wenn die Abdeckungeinheit, Haupteinheit oder Montageplatte entfernt wird.	
LED-Anzeige	Rote LED ; 1. Aufwärmen 2. Alarme 3. Masking-Erkennung	Rote LED ; 1. Aufwärmen 2. Alarme 3. Masking-Erkennung + Gelbe LED ; 1. Aufwärmen 2. MW-Erkennung (DIP-Einstellung ist ON oder Gehetest)
Betriebstemperatur	-30 °C bis +60 °C	-20 °C bis +45 °C
Umgebungs-luftfeuchtigkeit	Max. 95%	
Internationale Schutzarten	IP55	
Montage	Wand, Pfahl (Außen- und Innenbereich)	
Montagehöhe	0,8 - 1,2 m	
Gewicht	400 g	450 g
Zubehör	Schrauben (4 x 20 mm) x 2, Maskierungssiegel x 3	

- Die technischen Daten und das Design können ohne vorherige Bekanntgabe geändert werden.
- Diese Geräte sind so konzipiert, dass sie einen Eindringling erkennen und einen Alarm auf dem Bedienfeld aktivieren. Da diese nur Teil eines Gesamtsystems sind, übernehmen wir keine Haftung für Schäden oder sonstige Konsequenzen, die durch einen Eindringling entstehen.

ES

Modelo	VXS-AM	VXS-DAM
Método de detección	Infrarrojos pasivos	Infrarrojos pasivos y Microondas
Cobertura PIR	12 m (40 ft) 90° ancho / 16 zonas	
Limite distancia PIR	2,5 a 12 m (5 posiciones)	
Velocidad detectable	0,3 a 2,0 m / s (1' a 6'7" / s)	
Sensibilidad	2,0°C (3,6°F) a 0,6 m / s	
Voltaje de operación	9,5 a 18 VCC	
Consumo de corriente	24 mA máx. a 12 VCC	35 mA máx. a 12 VCC (Salvo prueba de funcionamiento)
Periodo alarma	2,0 ± 1 seg.	
Periodo de calentamiento	60 sec. o menos. (LED parpadea)	
Salida alarma	N.C. / N.O. Seleccionable 28 VCC 0,1 A máx..	
Salida de problemas	N.C. 28 VCC 0,1 A máx.	
Salida de antisabotaje	N.C. 28 VCC 0,1 A máx. abrir cuando la unidad de cubierta, unidad principal o soporte de montaje se eliminan.	
Indicador LED	LED rojo ; 1. Calentamiento 2. Alarma 3. Mascaramiento	LED rojo ; 1. Calentamiento 2. Alarma 3. Mascaramiento + LED amarillo ; 1. Calentamiento 2. Detección de MW (Conmutador DIP ON o Prueba de funcionamiento)
Temperatura de trabajo	-30 °C a +60 °C (-22°F to a 140°F)	-20 °C a +45 °C (-4°F a +113°F)
Humedad ambiente	95% máx.	
Protección Internacional	IP55	
Montaje	Pared, postes (exteriores, interiores)	
Altura de montaje	0,8 a 1,2 m (2'7" a 4')	
Peso	400 g (14,1 oz.)	450 g (15,9 oz.)
Accesorios	Tornillo (4 x 20 mm) x 2, Máscaras adhesivas x 3	

- Las especificaciones y el diseño pueden sufrir modificaciones sin previo aviso.
- Estas unidades han sido diseñadas para detectar intrusos y activar un panel de control de alarma. Al ser sólo una parte de un sistema completo, no podemos aceptar la responsabilidad de ningún daño o consecuencia resultante de una intrusión.

PT

Modelo	VXS-AM	VXS-DAM
Método de detecção	Infravermelho Passivo	Infravermelho Passivo & Microondas
Cobertura do PIR	12 m (40 ft.) 90° de largura / 16 zonas	
Limite de distância PIR	2,5 a 12 m (5 níveis)	
Velocidade detectável	0,3 a 2,0 m / s (1' a 6'7" / s)	
Sensibilidade	2,0 °C (3,6°F) a 0,6 m / s	
Entrada de alimentação	9,5 a 18 VDC	
Consumo de corrente	24 mA máx. a 12 VDC	35 mA máx. a 12 VDC (Exceto teste de caminhada)
Período de alarme	2,0 ±1 sec.	
Período de aquecimento	60 s ou menos. (LED pisca)	
Saída de alarme	N.F. / N.A. seleccionável 28 VDC 0,1 A máx.	
Saída de problemas	N.F. 28 VDC 0,1 A máx.	
Saída de sabotagem	N.F. 28 VDC 0,1 A máx., abrir quando a unidade de cobertura, a unidade principal ou placa de montagem é removido.	
Indicação do LED	LED vermelho; 1. Aquecimento 2. Alarme 3. Mascaramento	LED vermelho; 1. Aquecimento 2. Alarme 3. Mascaramento + LED amarelo; 1. Aquecimento 2. Detecção por MW (Chave DIP ON ou teste de caminhada)
Temperatura de operação	-30 °C a +60 °C (-22°F a +140°F)	-20 °C a +45 °C (-4°F a +113°F)
Umidade ambiente	95% máx.	
Prova de intempéries	IP55	
Montagem	Parede, Poste (Ambiente externo, interno)	
Altura de montagem	0,8 a 1,2 m (2'7" a 4')	
Peso	400 g (14,1 oz.)	450 g (15,9 oz.)
Acessórios	Parafusos (4 x 20 mm) x 2, Selo de mascaramento x 3	

- As especificações e o design estão sujeitos à alteração sem aviso prévio.
- Essas unidades foram projetadas para detectar um intruso e ativar um painel de controle de alarme. Sendo apenas parte de um sistema completo, não podemos aceitar a responsabilidade por quaisquer danos ou outras consequências resultantes de uma intrusão.

NL

Modelo	VXS-AM	VXS-DAM
Detectiemethode	Passieve infrarood	Passieve infrarood & microgolf
PIR bereik	12 m 90° breed / 16 zones	
PIR afstandslimiet	2,5 tot 12 m (5 niveaus)	
Detecteerbare snelheid	0,3 tot 2,0 m / s	
Gevoeligheid	2,0 °C bij 0,6 m / s	
Ingangsvermogen	9,5 tot 18 V gelijkspanning	
Stroomverbruik	Maximaal 24 mA	Maximaal 35 mA bij 12 V gelijkspanning (Behalve looptest,)
Alarmperiode	2,0 ±1 sec.	
Opwarmingsperiode	60 sec. of minder (LED knippert)	
Alarmuitgang	N.C./N.O. instelbaar 28 V gelijkspanning 0,1 A maximaal	
Problemen met output	N.C. 28 V gelijkspanning 0,1 A maximaal	
Sabotage-uitgang	N.C. 28 V gelijkspanning 0,1 A maximaal; open wanneer afdekkingseenheid, hoofdeenheid of montageplaat wordt verwijderd.	
LED-indicator	Rode LED; 1. Opwarmen 2. Alarm 3. Maskeringsdetectie	Rode LED; 1. Opwarmen 2. Alarm 3. Maskeringsdetectie + Gele LED; 1. Opwarmen 2. MW detectie (DIP-switch AAN of looptest)
Bedrijfstemperatuur	-30 °C tot +60 °C	-20 °C tot +45 °C
Luchtvochtigheid omgeving	95% max..	
Internationale bescherming	IP55	
Bevestiging	Wand, paal (buitenshuis, binnenshuis)	
Bevestigingshoogte	0,8 tot 1,2 m	
Gewicht	400 g	450 g
Accessoires	Schroeven (4 x 20 mm) x 2, maskeringszegel x 3	

- Technische gegevens en ontwerp kunnen zonder voorafgaande kennisgeving worden gewijzigd.
- Deze eenheden zijn ontworpen om een indringer waar te nemen en een alarmbedieningspaneel te activeren. Omdat het slechts een deel van een compleet systeem is, kunnen wij geen verantwoordelijkheid voor eventuele schade of andere gevolgen van een inbreuk accepteren.

8 Dimensions

FR Dimensions DE Abmessungen IT Dimensioni
ES Dimensiones PT Dimensões NL Afmetingen



Unit: mm (inch)

FR Unité : mm (pouce)
DE Einheit : mm (Zoll)
IT Unità : mm (pollici)
ES Unidad : mm (pulgadas)
PT Unidade : mm (polegadas)
NL Eenheid: mm

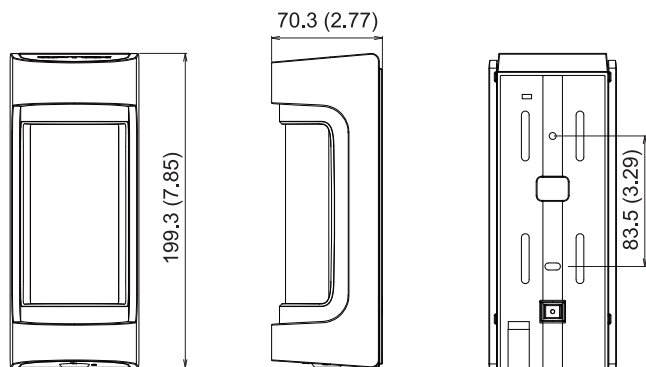

9 Compliance

FR Conformité DE Beachtung IT Conformità
ES Conformidad PT Conformidade NL Naleving

- **OPTEX declares that VXS-DAM complies with RE Directive 2014/53/EU. Whole document of the DOC can be referenced in the following website; www.optex.net**
- **Microwave emission Frequency and Power**
VXS-DAM-X5: 10.525GHz 15.78mW e.i.r.p
VXS-DAM-X8: 10.587GHz 8.93mW e.i.r.p
- **The following list indicates the areas of intended use of the equipment and any known restrictions. For countries not included in this list, please consult the responsible Spectrum Management Agency.**
10.525 GHz: Belgium, Denmark, Finland, Greece, Italy, Luxembourg, The Netherlands, Spain, Sweden, Iceland, Norway, Switzerland
10.587 GHz: France, Ireland, United Kingdom, Belgium, The Netherlands, Luxembourg
- **VXS-DAM also complies with EU radiation exposure limits set forth for an uncontrolled environment. This equipment should be installed and operated with minimum distance 20 cm between the radiator & your body**
- **EU contact information**
Manufacturer:
OPTEX CO., LTD.
5-8-12 Ogoto, Otsu, Shiga, 520-0101 JAPAN
Authorised representative in Europe:
OPTEX (EUROPE) LTD. / EMEA HEADQUARTERS
Marandaz House 1 Cordwallis Park, Clivemont Road, Maidenhead, Berkshire, SL6 7BU U.K.
- **Following white models are also available.**
VXS-AM(W) VXS-DAM(W)-X5 VXS-DAM(W)-X8



OPTEX CO., LTD.(JAPAN)

URL: <http://www.optex.net>

OPTEX INC. (U.S.)
URL: <http://www.optexamerica.com>

OPTEX DO BRASIL LTDA. (Brazil)
URL: <http://www.optex.net/br/es/sec>

OPTEX (EUROPE) LTD. / EMEA HQ (U.K.)
URL: <http://www.optex-europe.com>

OPTEX TECHNOLOGIES B.V. (The Netherlands)
URL: <http://www.optex.eu>

OPTEX SECURITY SAS (France)
URL: <http://www.optex-security.com>

OPTEX SECURITY Sp.z o.o. (Poland)
URL: <http://www.optex.com.pl>

OPTEX PINNACLE INDIA, PVT., LTD. (India)
URL: <http://www.optex.net/in/en/sec>

OPTEX KOREA CO.,LTD. (Korea)
URL: <http://www.optexkorea.com>

OPTEX (DONGGUAN) CO.,LTD.
SHANGHAI OFFICE (China)
URL: <http://www.optexchina.com>

OPTEX (Thailand) CO., LTD. (Thailand)
URL: <http://www.optex.net/th/th>